



ecoFOREST



ES

MANUAL DE USUARIO

EN

USER MANUAL

FR

MANUEL D'UTILISATION

IT

MANUALE DI ISTRUZIONI

PT

MANUAL DO UTILIZADOR



UNE EN 14785



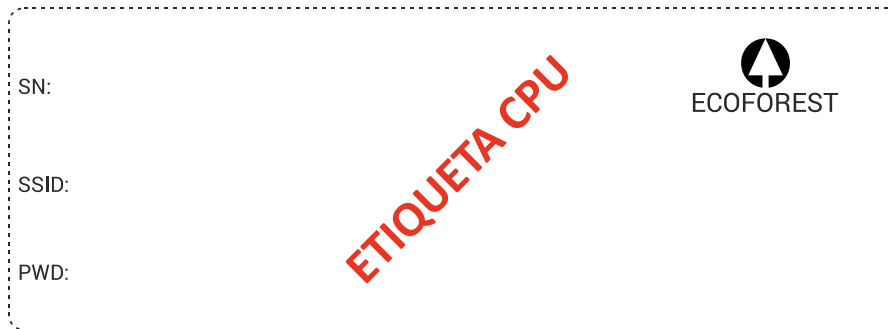

ES	Español.	Página	2
EN	English.	Page	28
FR	Français .	Page	54
IT	Italiano.	Pagina	80
PT	Português.	Página	106



Notas | Notes | Notes | Annotazioni | Anotações

ADVERTENCIAS	
	PELIGRO EN GENERAL

OBLIGACIONES	
	LEER MANUALES DE INSTRUCCIONES

 **Lea con atención los manuales suministrados con el aparato antes de su instalación y uso.** Sólo así, podrá obtener las mejores prestaciones y la máxima seguridad durante su uso.

 Este aparato pueden utilizarlo niños con edad de 8 años y superior y personas con capacidades físicas, sensoriales o mentales reducidas o falta de experiencia y conocimiento, si se les ha dado la supervisión o formación apropiadas respecto al uso del aparato de una manera segura y comprenden los peligros que implica. Los niños no deben jugar con el aparato. La limpieza y el **mantenimiento a realizar por el usuario** no deben realizarlos los niños sin supervisión.

 El cristal de la puerta y algunas superficies del aparato pueden alcanzar altas temperaturas.

 **¡ATENCIÓN!**: no abrir la puerta durante el funcionamiento del aparato.

ÍNDICE

1. INTRODUCCIÓN TECLADO.	Página	4
1.1. DETALLE DEL PANEL DE MANDOS.	Página	4
1.2. CONEXIÓN Y SINCRONIZACIÓN CON LA ESTUFA.	Página	4
1.3. TENGA MUY EN CUENTA QUE...	Página	5
1.4. MENÚ PRINCIPAL.	Página	5
1.5. BARRA LECTURA DE MENSAJES.	Página	5
1.6. MENÚ AJUSTES.	Página	6
2. ESTADOS DE LA ESTUFA.	Página	6
3. MANEJO DEL TECLADO.	Página	7
3.1. ENCENDIDO.	Página	7
3.2. APAGADO.	Página	7
3.3. ACTIVAR O DESACTIVAR EL BLOQUEO DE TECLADO.	Página	7
3.4. SELECCIÓN DE IDIOMA.	Página	7
3.5. SELECCIÓN DE COMBUSTIBLE.	Página	7
3.6. AJUSTE OFFSETS.	Página	8
3.7. MODO DE FUNCIONAMIENTO.	Página	7
3.7.1. MODO POTENCIA.	Página	7
3.7.2. MODO TEMPERATURA.	Página	7
3.7.3. MODO EMERGENCIA.	Página	7
3.8. HABILITAR/DESHABILITAR CALENDARIO.	Página	9
3.9. PROGRAMACIÓN CALENDARIO TECLADO.	Página	9
3.10. VISUALIZACIÓN DE DATOS EN TIEMPO REAL.	Página	9
3.11. VISUALIZACIÓN WEB ESQUEMA HIDRÁULICO (SÓLO MODELOS AGUA).	Página	10
3.12. SELECCIÓN MODO ACS / CALEFACCIÓN. (SÓLO MODELOS AGUA).	Página	10
4. CONEXIÓN A ESTUFA DESDE CUALQUIER DISPOSITIVO CON CONEXIÓN WIFI.	Página	10
5. INTERFAZ WEB.	Página	11
5.1. MENÚ PRINCIPAL.	Página	11
5.1.1. LECTURA DE MENSAJES.	Página	11
5.2. CONFIGURACIÓN DE IDIOMA, ZONA HORARIA Y SELECCIÓN MODO ACS / CALEFACCIÓN. (SÓLO MODELOS AGUA).	Página	12
5.3. SELECCIÓN DE COMBUSTIBLE.	Página	12
5.4. MENÚ VISUALIZACIÓN DE DATOS.	Página	12
5.5. MODOS DE FUNCIONAMIENTO.	Página	13
5.5.1. MODO POTENCIA.	Página	14
5.5.2. MODO TEMPERATURA.	Página	14
5.5.3. MODO EMERGENCIA.	Página	16
5.6. MENÚ OFFSET.	Página	17
5.7. PROGRAMACIÓN CALENDARIO WEB.	Página	17
5.7.1. PLANTILLAS DE PROGRAMACIÓN.	Página	18
5.7.2. PROGRAMACIÓN SEMANAL POR PLANTILLAS.	Página	19
5.8. VISUALIZACIÓN WEB ESQUEMA HIDRÁULICO (SÓLO MODELOS AGUA).	Página	19
5.9. CONEXIÓN A INTERNET (EASYNET).	Página	22
5.9.1. PRECAUCIONES Y RECOMENDACIONES.	Página	23
5.9.2. CONFIGURACIÓN.	Página	23
5.9.3. ACCESO DESDE INTERNET.	Página	24
6. ALARMAS.	Página	25
6.1. REINICIO ALARMA.	Página	27

1. INTRODUCCIÓN.

1.1. DETALLE DEL PANEL DE MANDOS.

①	Visualizador de cristal líquido.
②	Botón retroceso / movimiento izquierda.
③	Botón incremento / arriba.
④	Botón avance / movimiento derecha.
⑤	Botón decremento / abajo.
⑥	Botón encendido – apagado / confirmación.
⑦	Receptor de infrarrojos. (Inhabilitado).



Figura 1

①	Visualizador de cristal líquido. Nos informa del estado de la estufa y refleja las acciones que realizamos sobre el panel de mandos. La retroiluminación del visualizador se desactiva cuando transcurren 30 segundos sin pulsar ninguna tecla en el panel de mandos.
②	Botón retroceso (←). Permite acceder al menú de visualización de datos o desplazarse a la izquierda dentro de los iconos o menús. Disminuye valores dentro del cursor.
③	Botón incremento / arriba (↑). Aumenta valor deseado de potencia y/o temperatura según modo de funcionamiento (P, T o E) y desplaza la selección hacia arriba en los menús.
④	Botón avance (→). Permite acceder al menú de ajustes y retornar a la pantalla principal desde los menús sin realizar modificaciones. Aumenta valores dentro del cursor.
⑤	Botón decremento / abajo (↓). Disminuye valor deseado de potencia y/o temperatura según modo de funcionamiento (P, T o E) y desplaza la barra de selección hacia abajo en los menús.
⑥	Botón encendido – apagado (⏻). Enciende y apaga la estufa desde la pantalla principal. Dentro de los diferentes menús tiene la función de confirmar.
⑦	Receptor de infrarrojos. Recibe la señal enviada por el mando a distancia. Inhabilitado

Dimensiones (mm):

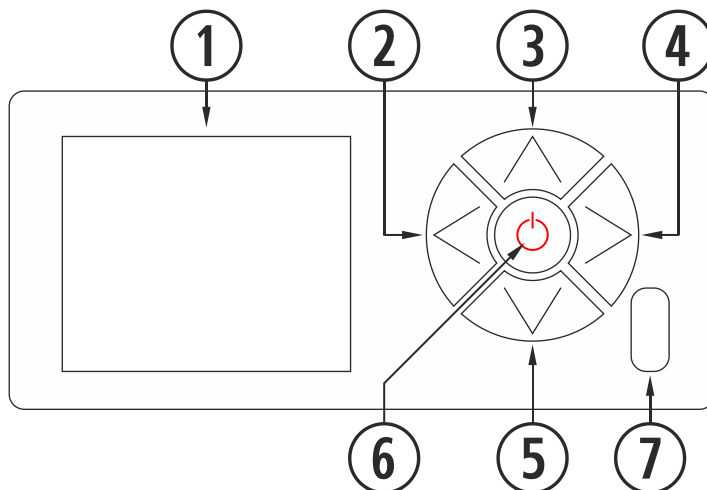

Figura 2

1.2. CONEXIÓN Y SINCRONIZACIÓN CON LA ESTUFA.

Una vez instalada la estufa según se indica en el **“Manual de instalación y mantenimiento”*** disponible en nuestra página web www.ecoforest.es, la electrónica estará operativa en un tiempo inferior a 40 segundos desde la conexión de la estufa a la red eléctrica.

①	Pantalla de arranque teclado.
②	Versión teclado.

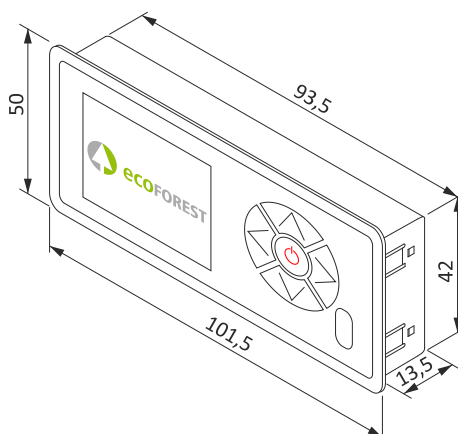

Figura 3

* Recuerde que en nuestra página web dispone de todos los manuales de instrucciones actualizados. Siempre prevalecerá la validez del último manual de instrucciones.

1.3 TENGA MUY EN CUENTA QUE...

- ⚠ Los cambios durante el uso y configuración de la estufa, pueden realizarse simultáneamente desde el teclado y cualquier dispositivo WiFi que esté conectado a la estufa, siendo **la última modificación** sin importar desde que dispositivo se haya hecho la que **prevalecerá**.
- ⚠ Ciertas configuraciones sólo pueden realizarse mediante conexión WiFi, y deben ser realizadas por personal autorizado (protegidas bajo contraseña) con la máquina apagada y sin alarmas (estado 0). A continuación se exponen dichas configuraciones:

Modelos aire

- Standby ambiente con sonda.
- ON/OFF por termostato externo.

Modelos agua

- Configuración de esquemas hidráulicos.
- Standby ambiente con sonda.
- ON/OFF por termostato externo.
- Sistema antibloqueo.
- Sistema antihielo.
- Sistema antilegionela.
- Control silos externos (depende modelo).

1.4. MENÚ PRINCIPAL.

①	Barra de lectura de mensajes.
②	Modo P, T o E.
③	Estado (ver apartado 2 de este manual "Estados de la estufa").
④	Nivel de potencia / Temperatura deseada.
⑤	Teclado bloqueado.
⑥	Calendario habilitado.
⑦	Modo ACS / Calefacción (MODELOS AGUA).
⑧	Temperatura sonda de ambiente.
⑨	Menú principal.



Figura 4

1.5. BARRA LECTURA DE MENSAJES.

①	Mensaje de seguridad (N o Axxx).*
②	Modo de funcionamiento (P, M o E). **
③	Estado de funcionamiento. ***
*Alarmas (Axxx) (punto 6).	
**Potencia, temperatura o emergencia, puntos 3.7.1, 3.7.2 y 3.7.3 respectivamente.	
***Diferentes estados en el punto 2.	

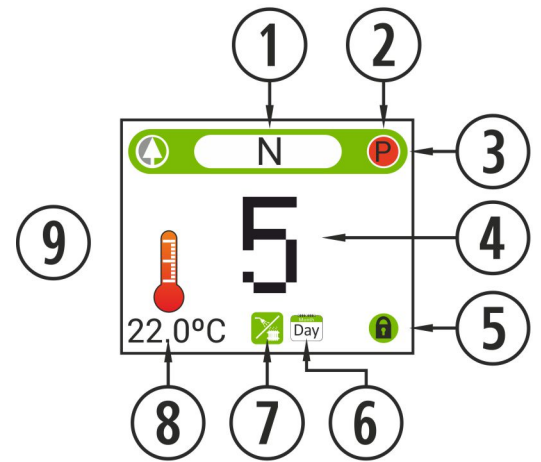

Figura 5

1.6. MENÚ AJUSTES.

①	Icono de acceso a configuración.
②	Selección de idioma. Español (por defecto).
③	Modo de funcionamiento (P, M o E).
④	Test de motores (uso exclusivo S.A.T.).
⑤	Programación calendario teclado.
⑥	Visualización esquema hidráulico. (MODELOS AGUA).
⑦	Selección de combustible. Pellet (por defecto), hueso de aceituna o cáscara de almendra.
⑧	Selección modo ACS / Calefacción. (MODELOS AGUA).
⑨	Ajuste de diferentes 'offsets'.
⑩	Retorno a pantalla principal.



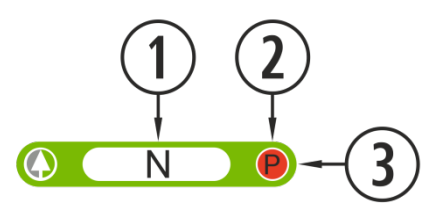



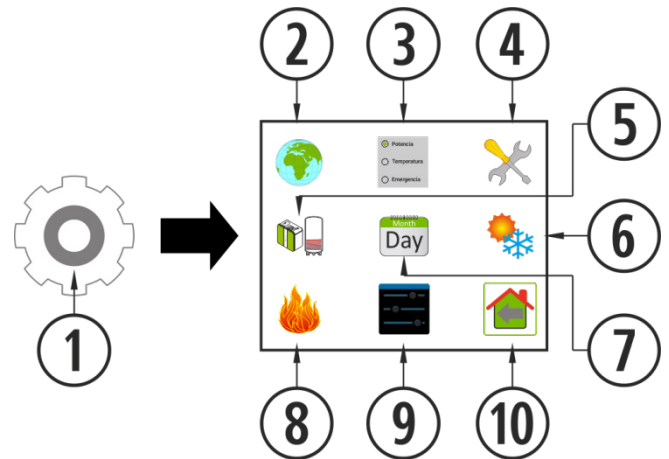

Figura 6

2. ESTADOS DE LA ESTUFA.

Desde su conexión a la red eléctrica, la estufa cambiará sus estados dependiendo de la programación y ordenes del usuario, adaptando su funcionamiento a las condiciones impuestas en cada momento.

Es posible comprobar el estado en el que se encuentra la estufa, tanto desde el teclado como desde la interfaz web de un dispositivo WiFi, visualizando el color del icono correspondiente o verificando el número del estado en la pantalla de visualización de datos.

- Teclado: Color icono (punto ③ de las figuras 4 y 5) o bien comprobando el valor numérico (figura 20 del apartado 3.10).
- Interfaz Web: Icono  (figura 30) de la pantalla principal o en la visualización de datos (figura 34).

Icono: Teclado Web	Color estado	Número estado	Proceso
	Rojo	0	En primera instancia y cuando la estufa está apagada y lista para encender visualizaremos el mencionado icono en color rojo. Pulsando  , la electrónica hará una breve verificación de motores y depresión de aire, y procederá a realizar el encendido, cambiando el icono de blanco a amarillo.
	Amarillo	1 2 3 4 10	Cuando el icono pasa a color amarillo nos indica que la estufa está realizando un encendido. Con el extractor, caída de combustible y resistencia de encendido funcionando para conseguir la combustión inicial.
	Azul celeste	5 6	Una vez conseguimos una diferencia de temperatura respecto a la registrada en el momento del encendido el icono cambiará a color azul celeste, indicando que se encuentra en proceso de precalentamiento, apagará la resistencia de encendido y se realizará un proceso totalmente automatizado para conseguir una combustión adecuada para el posterior funcionamiento.
	Verde	7	Cuando la temperatura en la salida de gases alcance los 100°C y transcurran 6 minutos desde el encendido, el icono cambiará a color verde, lo que nos indica que ha finalizado el proceso de encendido y tendremos acceso al ajuste de caída de combustible o regulación de temperatura. En el caso de que no consiga dicha temperatura en 15 minutos pasará a indicar la alarma 99 (A099). Ver tabla de alarmas (apartado 6).



Blanco	8	11	Quando realizamos el apagado de la estufa el icono se pondrá en blanco pasando posteriormente al rojo, azul marino si se ha apagado por programación o naranja si ha dado una alarma.
Azul marino	-20	-3	Indica que está a la espera de la programación.
Naranja	-4	-4	Dicho icono viene acompañado con la señalización del mensaje de seguridad AXXX. Véase punto 6 "ALARMAS".

3. MANEJO DEL TECLADO.

3.1. ENCENDIDO.

⚠ Primer encendido: Antes de encender la máquina, cebar el sinfín desde el menú S.A.T hasta que caiga combustible en el cestillo.



Figura 7

3.2. APAGADO.

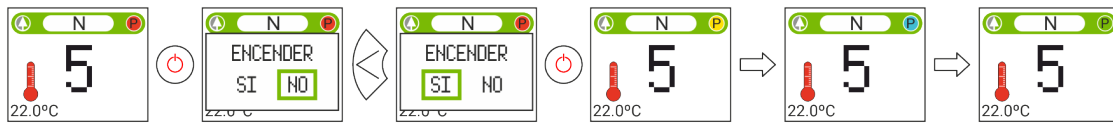

Figura 8

3.3. ACTIVAR O DESACTIVAR EL BLOQUEO DE TECLADO.

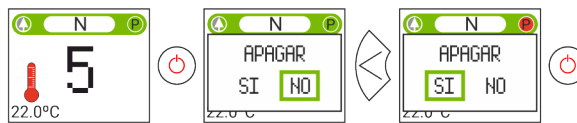

Figura 9

3.4. SELECCIÓN DE IDIOMA.



Figura 10

3.5. SELECCIÓN DE COMBUSTIBLE.

⚠ Para acceder a este menú, la estufa debe estar apagada y sin alarmas (estado 0).

Revisar apartado 3 del "Manual de instalación y mantenimiento". Se debe tener en cuenta la posible necesidad de incorporar algún accesorio para poder utilizar otro combustible. Antes de realizar dicho cambio consulte con su distribuidor.



Figura 11

3.6. AJUSTE OFFSETS.

⚠ Dichos ajustes deben ser puntuales ya que la estufa se ajusta automáticamente, en el caso de tener que realizar un ajuste consulte con su distribuidor.

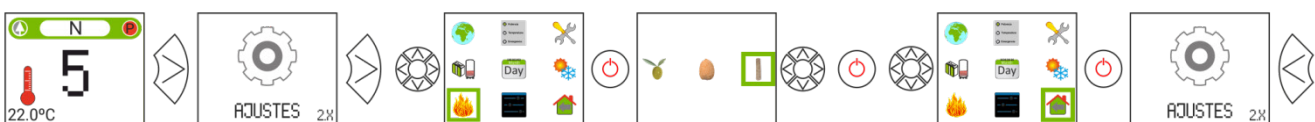

Figura 12

3.7. MODO DE FUNCIONAMIENTO.

⚠ Para acceder a este menú, la estufa debe estar apagada y sin alarmas (estado 0).

La electrónica dispone de tres modos de funcionamiento: potencia, temperatura y emergencia. Para seleccionar un modo u otro, debemos acceder desde la pantalla principal:

3.7.1. MODO POTENCIA.

El rango de regulación va del nivel 1 al 9, siendo 9 el nivel de caída máxima de combustible. Para aumentar el nivel pulsaremos la flecha superior (↕) y para bajar la flecha inferior (↕).



Figura 13

3.7.2. MODO TEMPERATURA.

Si configuramos el modo de trabajo en temperatura, la P será sustituida por una T. **Sólo debemos configurar** este modo si tenemos la sonda de ambiente conectada o un termostato libre de tensión conectado con su correspondiente adaptador.

El rango de regulación con sonda es entre 12°C y 40°C, siendo esta última la temperatura máxima regulable. Para aumentar la temperatura pulsaremos la flecha superior (↕) y para bajar la flecha inferior (↕).



Figura 14



Figura 15

Para un ajuste más preciso de este modo, consultar el punto 5.5.2.

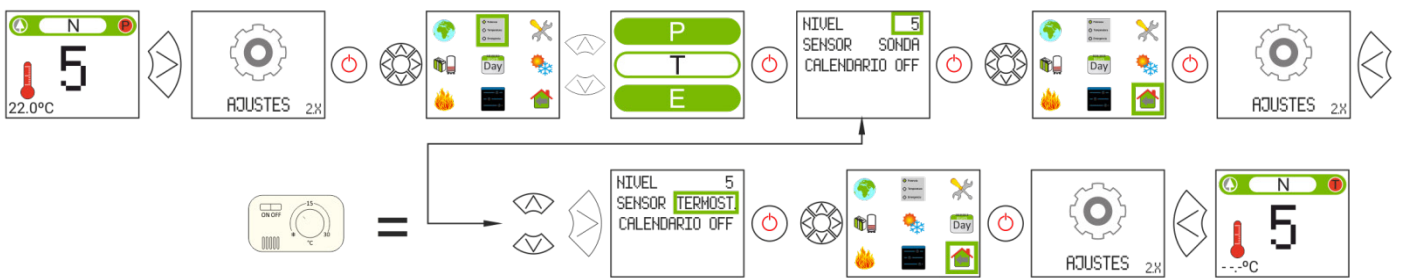
3.7.3. MODO DE EMERGENCIA.

Este modo solamente debe utilizarse en caso de emergencia, ya que no modula la depresión de entrada de aire, ni el aporte de combustible y el convector funcionará a máxima potencia desde el inicio. **UTILIZAR SÓLO EN CASO DE EMERGENCIA E INDICADO POR EL S.A.T.**

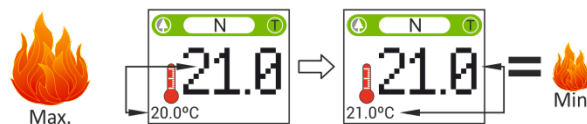

Figura 16

3.8. HABILITAR / DESHABILITAR CALENDARIO.



Figura 17

3.9. PROGRAMACIÓN CALENDARIO TECLADO.

- ⚠ Antes de realizar una programación de calendario, verificar y modificar si fuese necesario la fecha y hora actual. El teclado permite ajustar desde el menú el día de la semana, la fecha (DD/MM/AA) y la hora (HH:MM formato 24h) de la CPU.
- ⚠ El teclado no dispone de cambio de zona horaria automática. Por tanto, el calendario debe configurarse siempre por el mismo medio (vía teclado o vía WEB), pudiendo aparecer problemas de desfase horario entre teclado y WEB si el calendario se configura simultáneamente por distintos medios (vía teclado y vía WEB).



Figura 18

Permite establecer una programación con hasta 4 franjas horarias para cada uno de los días de la semana. Las franjas tienen 3 columnas configurables: Hora inicio de franja, modo (nivel potencia, apagado, stby) y temperatura ambiente (depende configuración máquina).

①	Selecciona el día a programar. Cada día corresponde a una plantilla. Desde el Domingo al Sábado (Plantillas 0 a 7 respectivamente)	
②	Habilita o deshabilita calendario.	
③	Copia la plantilla del día seleccionado a:	
	LUN-DOM	Día en concreto.
	ALL	Todos los días.
	WKN	Fin de semana (Sábado y Domingo)
④	Activa o desactiva copia de plantilla.	
⑤	Tª ambiente consigna de cada franja horaria.	
⑥	NO	Apagado.
	=	Respeta franja anterior.
	STB	Respeta ordenes stby (MODELOS AGUA).
	1-9	Nivel potencia.
⑦	Inicio franja horaria.	
⑧	Franjas horarias de cada día o plantilla.	



Figura 19

3.10. VISUALIZACIÓN DE DATOS EN TIEMPO REAL.

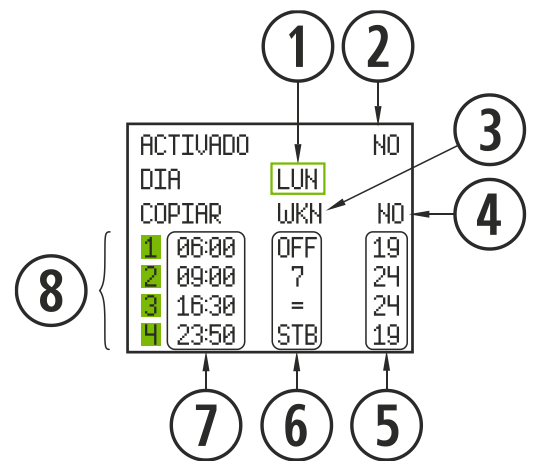

Figura 20

3.11. VISUALIZACIÓN ESQUEMA HIDRÁULICO. (SÓLO MODELOS AGUA).



Figura 21

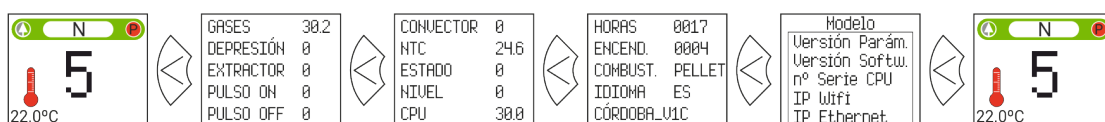

	Valor en tiempo real.
	Modificable por usuario.
	Modificable por S.A.T.
①	Tª agua impulsión.
②	Tª agua retorno.
③	Tª ambiente/depósito inercia.
④	Consigna tª ambiente/depósito inercia.
⑤	Consigna tª ACS.
⑥	Tª depósito ACS.

3.12. SELECCIÓN MODO ACS / CALEFACCIÓN. (SÓLO MODELOS AGUA).

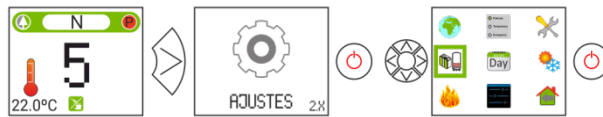
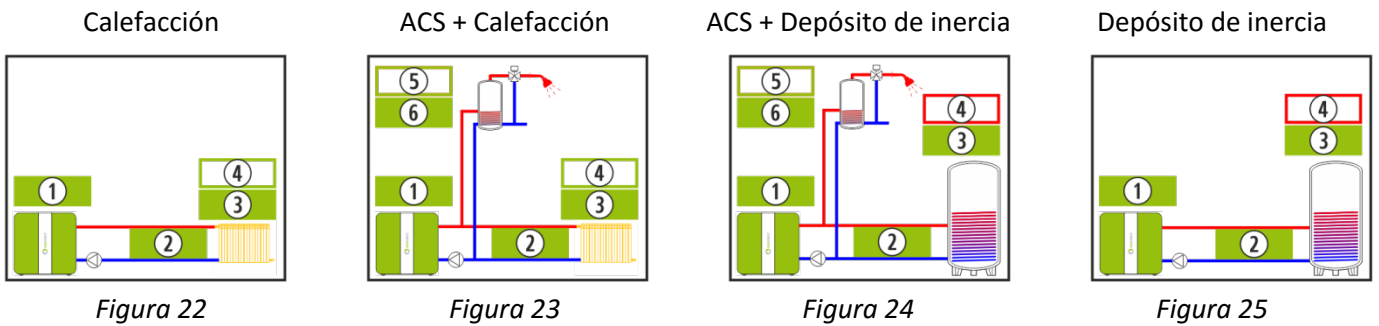
⚠ Para acceder a este menú, la estufa debe estar apagada y sin alarmas (estado 0).
Sólo aquellas calderas cuya electrónica gestione ACS + Calefacción mediante válvula 3 vías.



Figura 26

	Satisface ACS y calefacción. Prioridad ACS.
	Sólo satisface calefacción.
	Sólo satisface ACS.

4. CONEXIÓN A ESTUFA DESDE CUALQUIER DISPOSITIVO QUE PERMITA CONEXIÓN WiFi.

Lo primero que necesitaremos es conocer la identificación de la red WiFi de la estufa (SSID) y la contraseña de dicha red. Las podremos encontrar en una pegatina similar al ejemplo de la *figura 27*, en 3 ubicaciones:

- Página 1 de este manual.
- CPU de la máquina.
- Próxima a la pegatina con el nº de serie de la máquina.

①	SN: Nº serie CPU - Nombre - Usuario.
②	SSID: Red WiFi original.
③	PWD: Contraseña red WiFi.
④	Contraseña página web (8 primeros dígitos).
⑤	NET: Puerto direccionamiento estufa.



Figura 27

Debemos buscar y establecer conexión con la red WiFi de la estufa, para ello debemos introducir la contraseña mostrada en la pegatina, respetando todos los caracteres alfanuméricos de la contraseña, así como mayúsculas y minúsculas.

Con la conexión establecida, introducir en el navegador web de nuestro dispositivo, la dirección URL: **http://192.168.3.1**



Figura 28

Al acceder a la interfaz web, puede solicitarnos una autenticación.

①	SN: N° serie CPU - Nombre - Usuario.
④	Contraseña página web (8 primeros dígitos).

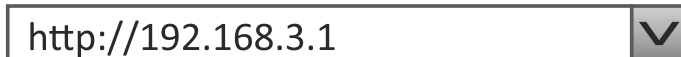

Figura 29

⚠ Si el dispositivo WiFi lo utilizamos con varias redes simultáneas (estufa, WiFi de casa, WiFi trabajo, etc), debemos asegurarnos cuando hagamos algo en la estufa, estar conectados a la red WiFi de la misma.

5. INTERFAZ WEB.

5.1. MENÚ PRINCIPAL.

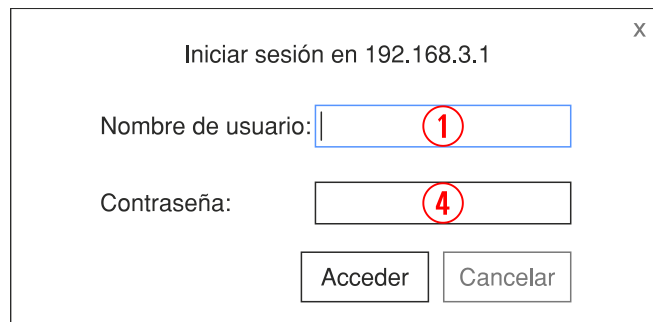
①	Pantalla principal.
②	Lectura de mensajes.
③	Encendido / apagado.
④	Configuración.
⑤	Selección combustible.
⑥	Incremento-decremento combustible o tempera.
⑦	Programación de encendido / apagado.
⑧	Temperatura interior vivienda.
⑨	Temperatura ambiente programada.
⑩	Zona horaria, idioma y modo ACS / Calefacción.
⑪	Modo ACS / Calefacción (MODELOS AGUA).



Figura 30

5.1.1. LECTURA DE MENSAJES.

①	Configuraciones.
②	Modo de funcionamiento (P, M o E)*
③	Logo Ecoforest.
④	Mensaje de seguridad. (N o Axx)**
⑤	Fecha actual.
⑥	Hora actual.
* Punto 5.5. Potencia, temperatura o emergencia.	
** Punto 6 Alarmas (Axxx).	

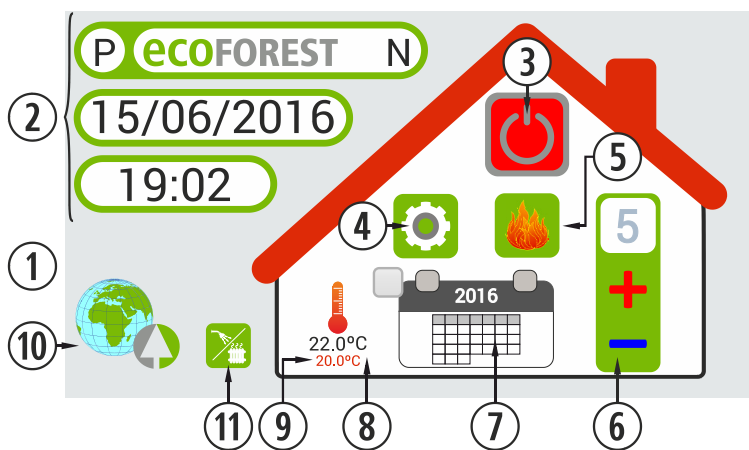

Figura 31

5.2. CONFIGURACIÓN DE IDIOMA, ZONA HORARIA Y SELECCIÓN MODO ACS / CALEFACCIÓN (SÓLO MODELOS AGUA).

Todas las estufas que salen desde fábrica llevan configurada la zona horaria de España (Europa/Madrid), así como el idioma español.

①	Icono de acceso a selección de idioma.
②	Zona horaria*.
③	Idioma.
④	Selección de modo ACS / Calefacción (MODELOS AGUA)**.
⑤	Regreso a pantalla principal.
*La zona horaria debe ser siempre la misma que la de la estufa.	
** Sólo aquellas calderas cuya electrónica gestione ACS + Calefacción mediante válvula 3 vías.	

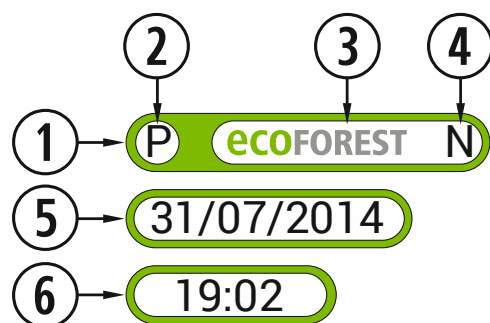

Figura 32

5.3. SELECCIÓN DE COMBUSTIBLE.

⚠ Para acceder a este menú, la estufa debe estar apagada y sin alarmas (estado 0).

Consultar apartado 3 del *“Manual de instalación y mantenimiento”* las características del combustible a utilizar, así como la necesidad si la hubiese, del montaje de algún accesorio mecánico. El combustible seleccionado aparecerá resaltado en rojo.

①	Selección combustible*.
②	Hueso de aceituna.
③	Cáscara de almendra.
④	Pellet.
⑤	Regreso a pantalla principal.
*Cuando seleccionamos un combustible distinto al pellet aparecerá un mensaje de advertencia.	



Figura 33

5.4. MENÚ VISUALIZACIÓN DE DATOS.

①	Icono de acceso a visualización de datos.
②	Pantalla de visualización de datos.
③	Regreso a pantalla principal.
④	Conf. Modo funcionamiento y esquemas hidráulicos (modelos agua). (SAT).
⑤	Acceso a esquema hidráulico configurado.
⑥	Menú offset.
⑦	Menú SAT.
⑧	Conexión a internet. EASYNET.
⑨	Información software.



Figura 34

Mensaje en pantalla	Descripción	Rango.
Temperatura CPU	Temperatura interna de la CPU	-10 a 65°C
Temperatura de gases	Temperatura en la salida de gases.	-10 a 250°C, según modelos.

Temp. sonda NTC	Temperatura que detecta el funcionamiento del convector (modelos de aire) o del circuito de agua (modelos agua).	-10 a 70°C modelos aire. -10 a 83°C en agua
Temperatura ambiente	Temperatura ambiente, sólo si tenemos conectada la sonda de ambiente.	-10 a 40°C
Velocidad de extractor	Porcentaje de voltaje (en base a la red eléctrica) que recibe el extractor de salida de gases.	0 a 100%
Velocidad de convector	Porcentaje de voltaje (en base a la red eléctrica) que recibe el ventilador de convección.	0 a 100%
Dep. entrada aire	Es la depresión detectada en el tubo de entrada de aire.	0 a 150Pa (según modelo).
Primer nivel de aire dep.	Valor memorizado en fábrica.	70 a 150Pa (según modelo).
Estado	Estado de funcionamiento*	De -4 a 20 (Uso SAT).
Nivel potencia	Nivel de caída de combustible	Del 1 al 9
Encendidos	Número de encendidos de la estufa.	Encendidos contabilizados desde estado 0.
Funcionamiento total	Como su nombre indica, horas de funcionamiento de la estufa.	Horas desde contabilizadas desde estado 0.
T. pellet ON	Segundos que funciona el motor del sin fin.	Varía en función del nivel de potencia.
T. pellet OFF	Tiempo que está apagado el motor del sin fin.	Varía en función de la calidad del combustible.
Resistencia encendido	Encendido (1) o apagado de la resistencia (0).	Varía de 0 a 1
Modelo	Modelo de estufa que tenemos.	Varía en función del modelo.
Número serie CPU	Número de serie de la CPU, anotado también en la etiqueta de la misma.	Varía en función de la CPU.
Modo control	Modo de funcionamiento por potencia (P), temperatura (T) o emergencia (E).	Ver puntos 2.5 en adelante
Versión Software	Versión de software de la CPU	Varía en función de la CPU.
Mensaje alarma.	Mensaje de alarma (AXXX).	Ver tabla de alarmas.
Combustible	Pellet	Pellet, hueso, c. almendra.
Temperatura de retorno.	Temperatura que detecta el funcionamiento del agua en el retorno de la calefacción (modelos agua).	-10 a 70°C modelos aire. -10 a 83°C en agua
Presión agua	Presión de agua en el circuito hidráulico (sólo modelos de agua).	Presión de agua en bares

5.5. MODOS DE FUNCIONAMIENTO.

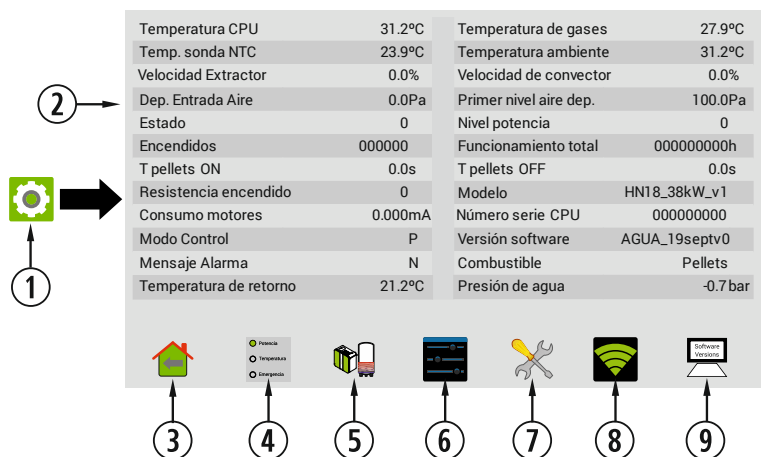
⚠ Para acceder a este menú, la estufa debe estar apagada y sin alarmas (estado 0).

La electrónica dispone de tres modos de funcionamiento: potencia, temperatura y emergencia. Para localizar la ubicación de dicho icono podemos *ver la figura 35*. A continuación se explican de forma gráfica como seleccionar cualquiera de los modos indicados:

①	Icono de acceso a configuración.
②	Selección de modo de funcionamiento.
③	Distintos modos de funcionamiento.
④	Regreso a menú anterior.
⑤	Configuración del modo de funcionamiento. (SAT).
⑥	Regreso a pantalla principal.



Figura 35

5.5.1. MODO POTENCIA.

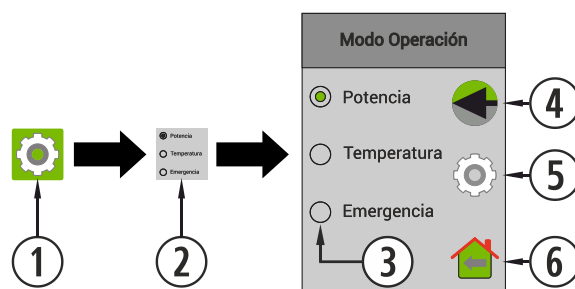

Modo P: Potencia.

Es el modo de configuración que *va por defecto de fábrica*. En este nivel podremos seleccionar con los iconos de + y – más o menos caída de combustible.



Modo P: Potencia.

El rango de regulación va del nivel 1 al 9, siendo 9 el nivel de caída máxima de combustible.

5.5.2. MODO TEMPERATURA.



Modo T:
Temperatura.
(Modelos aire)

Es el indicado para trabajar por temperatura ambiente. Al seleccionar este modo, el valor de caída de combustible será sustituido por una temperatura de ambiente de trabajo. Es importante indicar que debemos disponer de una sonda de ambiente para poder trabajar en este modo.

Modo T:
Temperatura.
(Modelos agua)

Dependiendo del esquema hidráulico al seleccionar este modo, el valor de caída de combustible será sustituido por una temperatura de ambiente de trabajo o por asteriscos.



Modo T:
Temperatura.

El rango de regulación es entre 12°C y 40°C, siendo esta última temperatura máxima regulable.

Para realizar la activación del modo temperatura debemos pulsar el icono de configuración de la pantalla principal, tal y como se indica en *la figura 36*.

①	Selección de modo temperatura.
②	Icono de acceso a configuración.
③	Contraseña (SAT).



Figura 36

MODELOS AIRE.

Una vez introducimos el usuario y contraseña accederemos a la pantalla de selección del tipo y función del sensor, de fábrica lleva seleccionada la opción 'Ninguno', activaremos la función temperatura asegurándonos siempre que tenemos conectada la sonda de temperatura en el puerto de comunicaciones (DB9). La opción de diferencial de temperatura la utilizaremos solamente si sabemos que nuestra vivienda tiene un aislamiento correcto.

El funcionamiento es realmente sencillo, configurando la temperatura de trabajo en las plantillas de programación, incluso seleccionando diferentes temperaturas por cada hora de trabajo, siempre de forma coherente, la electrónica buscará la temperatura señalada.

①	Activación de tipo de sensor.
②	Configuración del diferencial de temperatura.
③	Cambiar de modo mínimo a encendido/apagado.



Figura 37

Cuando activamos el encendido y apagado por temperatura debemos configurar los diferenciales para arranque y parada de la estufa. Este modo de funcionamiento sólo es aconsejable en viviendas bien aisladas.

ES

①	Activación de la función encendido/apagado.
②	Configuración del diferencial de temperatura para el encendido/apagado.

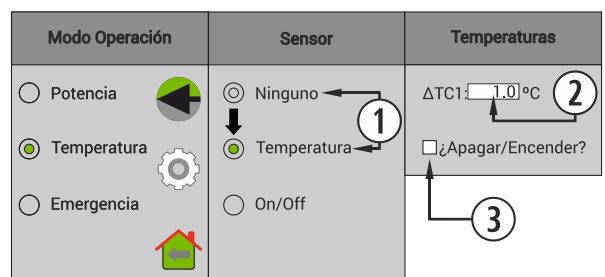

Figura 38

MODELOS AGUA.

Una vez introducimos el usuario y contraseña accederemos a la pantalla de selección de tipo de esquema hidráulico siendo el monozona el que sale por defecto de fábrica. En el **punto 5.8** se explican las diferentes variedades de esquemas.

①	Esquema hidráulico.
②	Selección de sonda o termostato de ambiente.
③	Selección de un sensor o dos.
④	Acceso a la configuración del esquema (S.A.T).

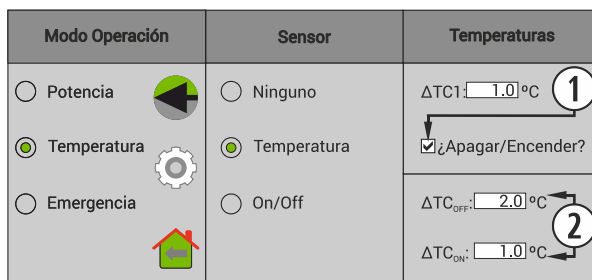

Figura 39

El funcionamiento es realmente sencillo, configurando la temperatura de trabajo en las plantillas de los esquemas hidráulicos, incluso seleccionando diferentes temperaturas por cada hora de trabajo, siempre de forma coherente, la electrónica buscará la temperatura señalada.

①	Parte de esquema hidráulico.
②	Configuración del diferencial de temperatura.
③	Cambiar de modo mínimo a encendido/apagado.

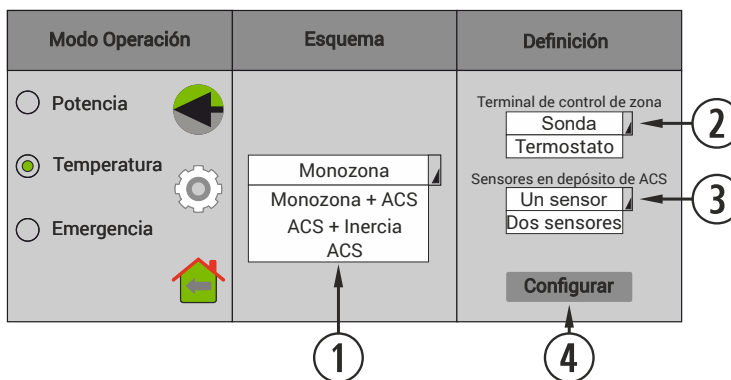

Figura 40

Cuando activamos el encendido y apagado por temperatura debemos configurar los diferenciales para arranque y parada de la estufa. Este modo de funcionamiento sólo es aconsejable en viviendas bien aisladas.

①	Parte de esquema hidráulico.
②	Configuración del diferencial de temperatura.
③	Activación de la función encendido/apagado.
④	Configuración del diferencial de temperatura para el encendido/apagado.

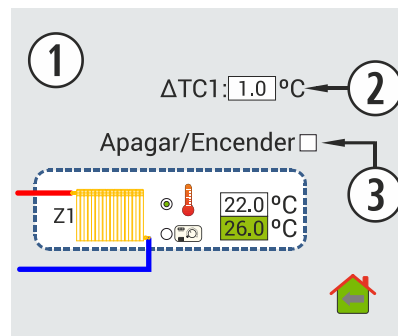

Figura 41

FUNCIONAMIENTO Y COMPORTAMIENTO DE LAS CONFIGURACIONES DE SONDA DE AMBIENTE.

Gráfica ejemplo de control por sonda de ambiente con opción "Apagar/Encender" desactivada:

①	Usuario enciende estufa manualmente.
②	Temperatura objetivo seleccionada en menú principal.
③	ΔTC_1 por defecto $1^\circ C$ (ver figuras 37 o 40).
④	Cambia a nivel 1 (mínimo).
⑤	Cambia a nivel 9 de funcionamiento.
⑥	Usuario apaga estufa manualmente.

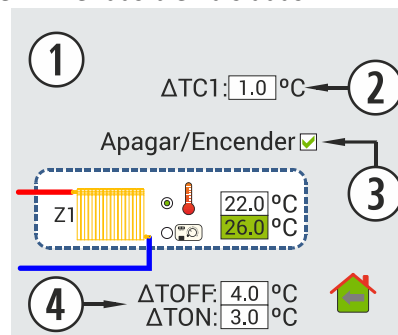

Figura 42

Gráfica ejemplo de control por sonda de ambiente con opción "Apagar/Encender" activada:

①	Usuario enciende estufa manualmente.
②	Temperatura objetivo seleccionada en menú principal.
③	ΔTC_1 por defecto $1^\circ C$ (ver figuras 38 o 41).
④	Cambia a nivel 1 (mínimo).
⑤	Cambia a nivel 9 de funcionamiento.
⑥	ΔTC_{OFF} Diferencia de temperatura para apagado.
⑦	Apagado de estufa por temperatura ambiente.
⑧	ΔTC_{ON} Diferencia de temperatura para encendido.
⑨	Encendido por demanda de temperatura.

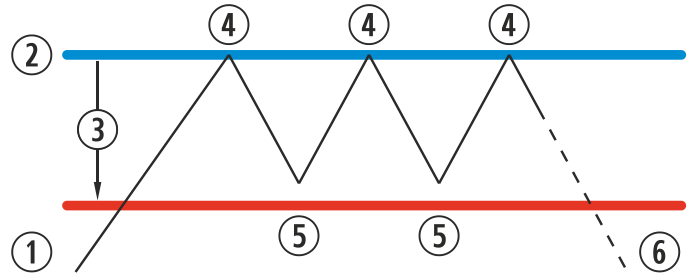

Figura 43

Cuando la estufa está apagada en cualquier modo de temperatura y lista para reiniciarse por la misma veremos reflejado en la pantalla principal:

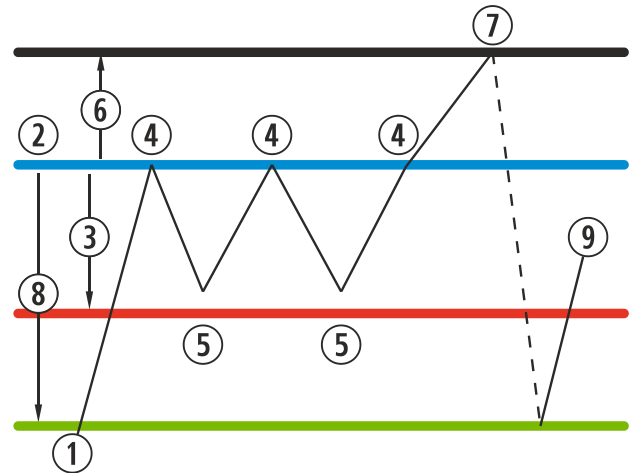

Azul marino

El icono quedará fijado en azul marino para indicarnos que la estufa está parada a la espera de encenderse, bien sea por una programación o por temperatura.

5.5.3. MODO DE EMERGENCIA.

Este modo solamente debe utilizarse en caso de emergencia, ya que no modula la depresión de entrada de aire, ni el aporte de combustible y el convector funcionará a máxima potencia desde el inicio. **UTILIZAR SÓLO EN CASO DE EMERGENCIA E INDICADO POR EL S.A.T.**

①	Icono de acceso a configuración.
②	Icono de selección de modo de funcionamiento.
③	Modo de emergencia.



Figura 44



Modo E: Emergencia. **UTILIZAR SÓLO EN CASO DE EMERGENCIA E INDICADO POR EL S.A.T.**

5.6. MENÚ OFFSET.

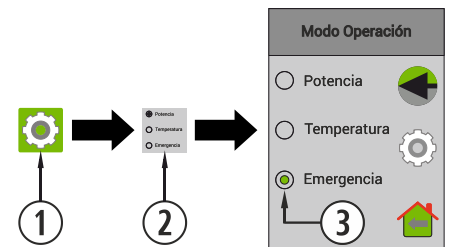
ES

①	Icono de acceso a menú offset.
②	Nivel potencia arranque.
③	Modificar offset. (S.A.T).
④	Menú limpieza (modelos agua). (S.A.T).



Figura 45

5.7. PROGRAMACIÓN CALENDARIO WEB.

⚠ El teclado no dispone de cambio de zona horaria automática. Por tanto, el calendario debe configurarse siempre por el mismo medio (vía teclado o vía WEB), pudiendo aparecer problemas de desfase horario entre teclado y WEB si el calendario se configura simultáneamente por distintos medios (vía teclado y vía WEB).

La forma de programar la estufa se puede realizar de forma semanal renovable por plantillas, programaciones grabadas de fábrica totalmente configurables por parte del usuario, o de forma totalmente personalizada seleccionando el rango de horas, temperatura y nivel de caída de combustible. Podremos programar hasta 90 días contando desde la fecha actual.

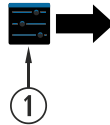
Dicha programación la haremos siempre de forma gráfica, configurando los tres parámetros de forma rápida y sencilla.

Para ello pulsaremos sobre el icono que tiene forma de calendario. Una vez realizada la programación deseada, bien con una plantilla o una específica hecha a medida activaremos dicha programación pulsando el punto ④. La desactivación de las programaciones se realizará desmarcando dicho punto.

①	Acceso a programaciones.
②	Año actual.
③	Programación desactivada.
④	Programación activada.



Figura 46

Pulsando sobre el icono antes indicado accederemos a la pantalla de las plantillas de programación.

①	Calendario actual.
②	Selección y configuración de plantillas.
③	Programación semanal.
④	Regreso a pantalla principal.

Figura 47

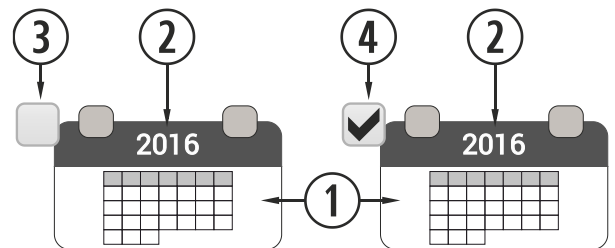
Para seleccionar la programación diaria basta con pulsar sobre el día que queremos programar, por ejemplo el 16 de Junio de 2016 y se abrirá una pantalla como la descrita a continuación:

①	Calendario actual, con días programables.
②	Plantilla predefinida al día seleccionado.
③	Modificar la programación preasignada al día.
④	Configuración de plantillas.
⑤	Programación semanal por plantillas.
⑥	Regreso a pantalla principal.



Figura 48

Las diferencias principales entre el punto ② y el punto ③, es que la primera son programaciones preestablecidas de fábrica que aún siendo modificables ya van memorizadas para facilitar al usuario su aplicación. La 'programación día' nos permitirá modificar la plantilla ya preasignada al día seleccionado.

Si sólo deseamos programar un día en cuestión pulsaremos sobre el icono que indica 'Programación Día' (②) accederemos a la plantilla de programación preasignada al día seleccionado:

①	Día a programar.
②	Franjas horarias (de las 00 a las 23h).
③	Columna temperatura.
	Igual Respeta el valor configurado en la franja horaria anterior
④	12-40 Temperatura consigna (intervalo 0,5 °C). En estufas de aire sólo compete en modo Temperatura.
	Columna Potencia.
⑤	Igual Respeta franja anterior.
	ST-BY Respeta ordenes stby (MODELOS AGUA).
	OFF Máquina apagada. No respeta stby.
	1-9 Nivel potencia. Orden de encendido excepto si existe otra orden de stby contraria.
⑥	Guardar programación (IMPORTANTE)
⑦	Regreso a pantalla anterior.
⑧	Regreso a menú principal.

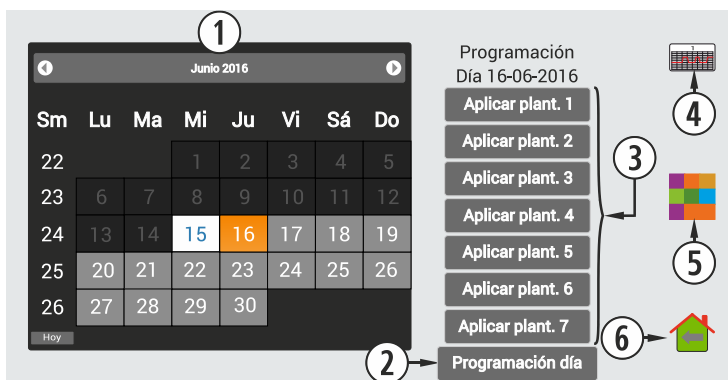

Figura 49

5.7.1. PLANTILLAS DE PROGRAMACIÓN.

Para configurar cualquiera de las plantillas se debe seleccionar la plantilla deseada y variar o configurar los parámetros deseados del mismo modo que se aplicó en la programación diaria explicado en el punto anterior.

Es importante validar dicha programación pulsando en guardar (punto ⑥, figura 49) tras realizar la programación.

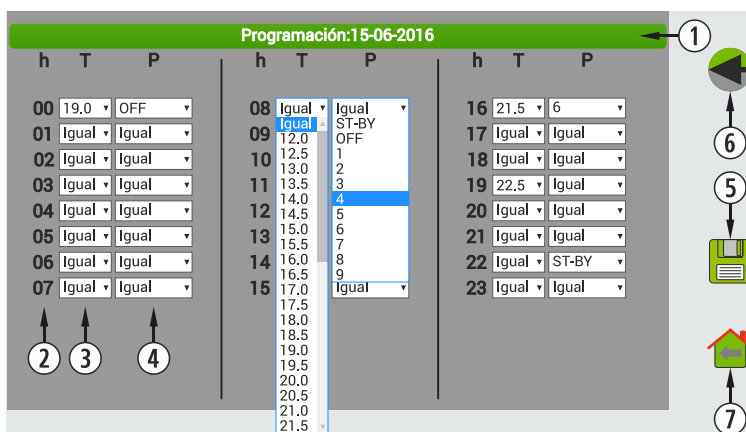
①	Plantillas 1 - 7.
②	Regreso a pantalla anterior.
③	Aplicar cambio sobre programaciones previas.
④	Regreso a pantalla principal.



Figura 50

5.7.2. PROGRAMACIÓN SEMANAL POR PLANTILLAS.

Para acceder a la programación semanal debemos pulsar su icono y accederemos a la pantalla de programación. En ella debemos indicar en cada día de la semana que plantilla queremos utilizar, **guardar** la programación y posteriormente habilitar la programación tal y como indica el punto ④ de la figura 51.

Esta nueva plantilla semanal se aplicará a todos los días a partir del día actual.

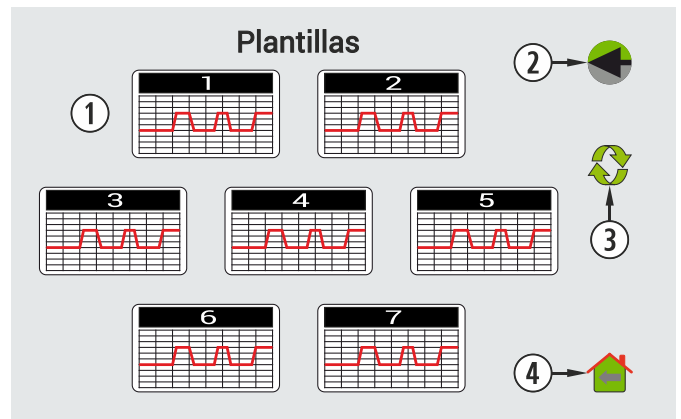
①	Acceso a programación semanal.
②	Selección de plantilla.
③	Días de la semana a programar.
④	Icono de guardar programación.
⑤	Regreso a pantalla anterior.
⑥	Regreso a pantalla principal.



Figura 51

5.8. VISUALIZACIÓN WEB ESQUEMA HIDRÁULICO (SÓLO MODELOS AGUA).

⚠ La configuración de dicho menú debe ser realizada por parte de un instalador o calefactor ya que se deben ajustar los diferentes puntos de arranque y parada de la caldera.

La selección de cada esquema lo haremos siempre de la misma forma por lo que obviaremos los pasos para todos los esquemas, véase punto 5.5.2, figura 39.

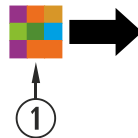
Dentro de todos los esquemas tenemos elementos comunes, los cuales se explicarán en primera instancia para no ser repetitivos en todos los puntos.

①	Número de esquema hidráulico en P, T o E (Pto 6.5)
②	Caldera Ecoforest.
③	Regreso a pantalla anterior.
④	Configuración de esquema (SAT).
⑤	Porcentaje y temperatura de bomba.
⑥	Zona 1, calefacción hacia radiadores.
⑦	Información sobre selección de sonda o termostato.
⑧	Regreso a pantalla principal.
⑨	Información sobre selección de funcionamiento.
⑩	Recuadros verdes son visualizaciones informativas.
⑪	Recuadros blancos son configurables por el usuario.
⑫	Bomba aceleradora.
⑬	Válvula de 3 vías.
⑭	Recuadros rojos indican los límites.
⑮	Depósito y datos configurados en ACS.
⑯	Depósito y datos de inercia.



Figura 52

ESQUEMA MONOZONA (una zona de radiadores controlada por sonda de ambiente). ESQUEMA 01.

Es el esquema más sencillo, siendo la posible por parte del usuario la selección de la temperatura de impulsión, el rango de dicha temperatura será entre 50° y 75°C. Y los de Stand by entre 50° y 75°C. Dichos rangos deben ser prefijados por el instalador y el de stand by no puede ser inferior al de impulsión de calefacción.

El valor variable por parte del cliente es el de la temperatura ambiente, la configuración de fábrica es que cuando se alcance la temperatura ambiente fijada por el usuario la caldera se pase al nivel mínimo, dicho funcionamiento es el recomendado, aunque el instalador puede activar la función de apagado/encendido (③) con un diferencial de temperatura, dichos diferenciales se verán reflejados en pantalla (④).

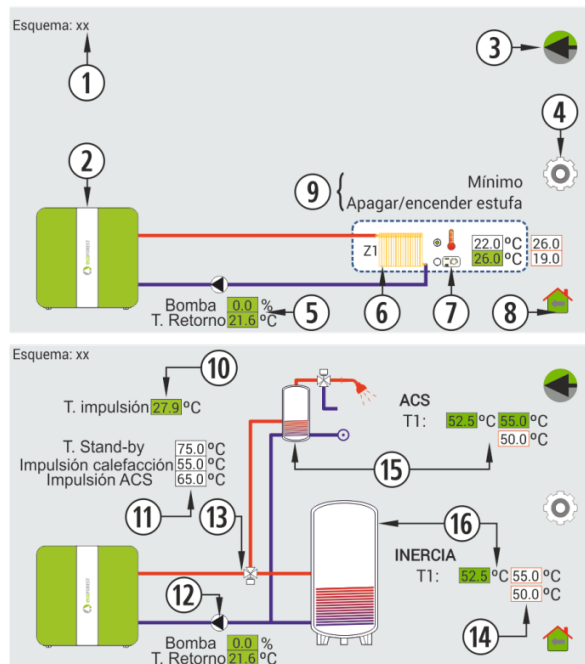
①	Temperatura de impulsión (fija el instalador).
②	Temperatura de stand by (fija el instalador).
③	Función de apagar/encender o mínimo.
④	Temperatura ambiente deseada (fija usuario).
⑤	Diferenciales de temperatura (fija el instalador).



Figura 53

ESQUEMA MONOZONA (una zona hacia radiadores controlada por termostato de ambiente). ESQUEMA 03.

El esquema y funcionamiento por termostato de ambiente es el mismo que el anterior con la única excepción de que en este sistema no podemos ajustar ningún diferencial de temperatura ya que las órdenes del sistema son dadas por un contacto abierto o cerrado (termostato de hilos, inalámbrico, etc). La única función configurable por parte del instalador sería la del funcionamiento cuando reciba la orden. La configuración por defecto es la de mínimo, aunque se puede configurar la de apagado/encendido.

①	Temperatura de impulsión (fija el instalador).
②	Temperatura de stand by (fija el instalador).
③	Función de apagar/encender o mínimo.

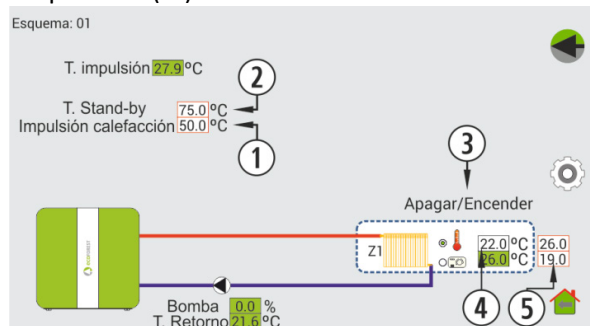

Figura 54

ESQUEMA MONOZONA + A.C.S (un sensor), controlada por sonda de ambiente. ESQUEMA 13.

El funcionamiento se mantiene igual que las anteriores configuraciones con la excepción del ajuste de la temperatura de trabajo del agua caliente sanitaria (A.C.S.) en la que el instalador debe configurar las temperaturas de trabajo del sistema (①) y los diferenciales de temperatura del ACS (④). Del mismo modo el sensor del ACS (⑤) debe estar correctamente montado para obtener una buena lectura.

ES

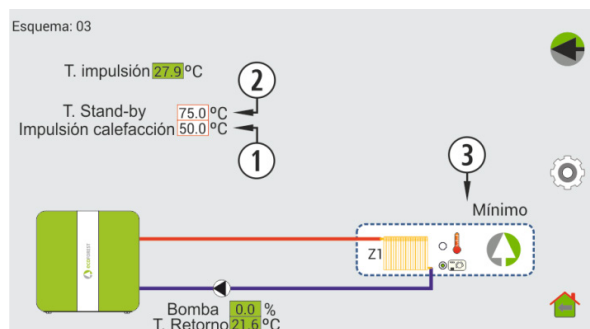
①	Temperaturas de stand-by, impulsión calefacción y ACS (las fija el instalador).
②	Función de apagar/encender o mínimo.
③	Temperatura ambiente deseada (fija usuario).
④	Temperatura ACS deseada (fija usuario).
⑤	Temperatura registrada por el sensor del acumulador de ACS.



Figura 55

ESQUEMA MONOZONA + A.C.S (dos sensores), controlada por sonda de ambiente. ESQUEMA 05.

El sistema es exactamente igual al anterior con la diferencia del sistema de sensores del ACS que en esta configuración lleva 2, los cuales tal y como en el esquema anterior deben ser montados y configurados por el instalador, uno irá en la parte alta (T1) y otro (T2) en la parte baja del depósito de ACS.

①	Temperaturas de stand-by, impulsión calefacción y ACS (las fija el instalador).
②	Función de apagar/encender o mínimo.
③	Temperatura ambiente deseada (fija usuario).
④	Temperatura ACS deseada (fija usuario).
⑤	Temperatura registrada por los sensores del acumulador de ACS.

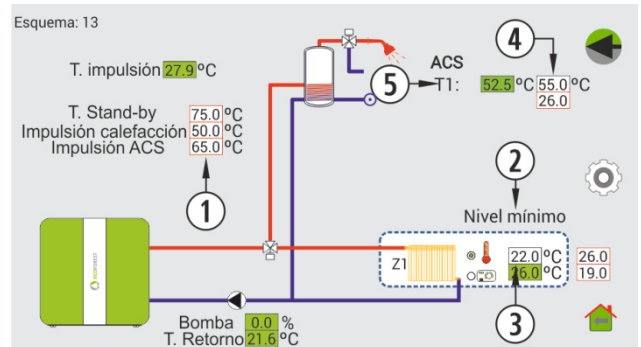

Figura 56

ESQUEMA MONOZONA + A.C.S (un sensor), controlada por termostato de ambiente. ESQUEMA 15.

En este esquema solamente podremos ajustar en la tablet la temperatura de trabajo del ACS, quedando la temperatura ambiente al termostato que tengamos disponible. Nuestro instalador fijará la opción de apagado/encendido o mínimo que es la que lleva por defecto el sistema, así como las temperaturas del agua y sus respectivos diferenciales. El ACS estará monitorizado por un solo sensor en el depósito.

①	Temperaturas de stand-by, impulsión calefacción y ACS (las fija el instalador).
②	Función de apagar/encender o mínimo.
③	Indicador de selección termostato o sonda.
④	Temperatura ACS deseada (fija usuario).
⑤	Temperatura registrada por el sensor del acumulador de ACS.

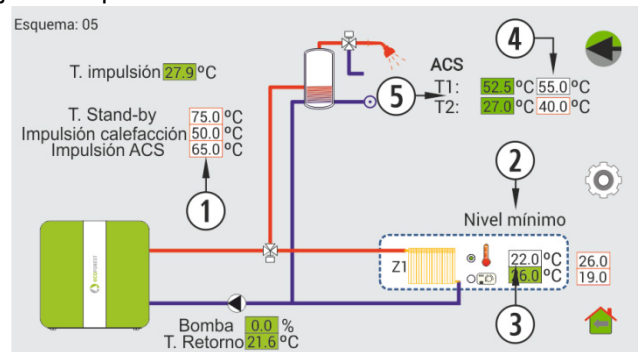

Figura 57

ESQUEMA MONOZONA + A.C.S (dos sensores), controlada por termostato de ambiente. ESQUEMA 07.

Al igual que el esquema anterior sólo podremos ajustar la temperatura del ACS pero en esta ocasión el depósito irá monitorizado por dos sensores colocados y configurados por el instalador.

①	Temperaturas de stand-by, impulsión calefacción y ACS (las fija el instalador).
②	Función de apagar/encender o mínimo.
③	Indicador de selección termostato o sonda.
④	Temperatura ACS deseada (fija usuario).
⑤	Temperatura registrada por los sensores del acumulador de ACS.

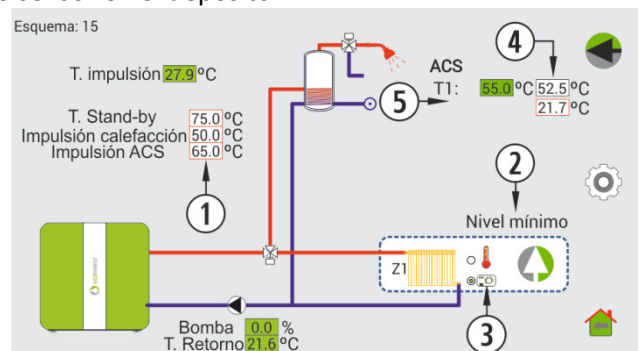

Figura 58

DEPÓSITO DE INERCIA CON 1 Y 2 SENSORES Y A.C.S CON 1 Y 2 SENSORES. ESQUEMAS 61, 53, 29 Y 21.

En este caso vamos a unificar 4 esquemas ya que lo único que varía son el número de sensores disponibles para monitorizar los diferentes depósitos, el de inercia y el de ACS.

Lo único configurable por el usuario en este punto es la temperatura de trabajo del ACS ya que las configuraciones del depósito de inercia, límites de seguridad e impulsión de agua deben ser fijados por un instalador debido a la delicadeza de ajuste de los mismos.

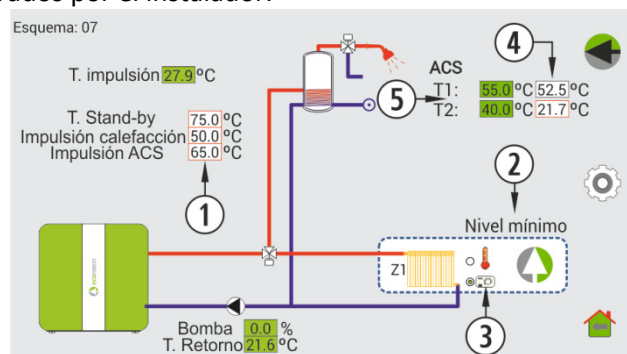
①	Temperaturas de stand-by, impulsión calefacción y ACS (las fija el instalador).
②	Temperatura registrada por los sensores del acumulador de ACS.
③	Temperatura registrada por los sensores del depósito de inercia.
④	Temperatura ACS deseada (fija usuario).
⑤	Temperaturas de trabajo del depósito de inercia fijadas por el instalador.



Figura 59

DEPÓSITO DE INERCIA CON UNO Y DOS SENSORES. ESQUEMAS 49 Y 17.

En el caso de estos dos esquemas explicaremos a que corresponde cada temperatura ya que los ajustes serán realizados por el instalador.

①	Temperaturas de stand-by, impulsión calefacción y ACS (las fija el instalador).
②	Temperatura registrada por los sensores del acumulador de ACS.
③	Temperatura registrada por los sensores del depósito de inercia.

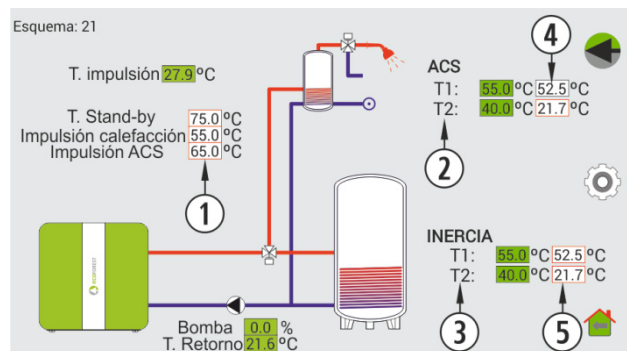

Figura 60

5.9. CONEXIÓN A INTERNET (EASYNET).

Si hay disponibilidad de internet en la ubicación de la máquina, es posible el acceso y control de la máquina a través de internet. Consultar disponibilidad.

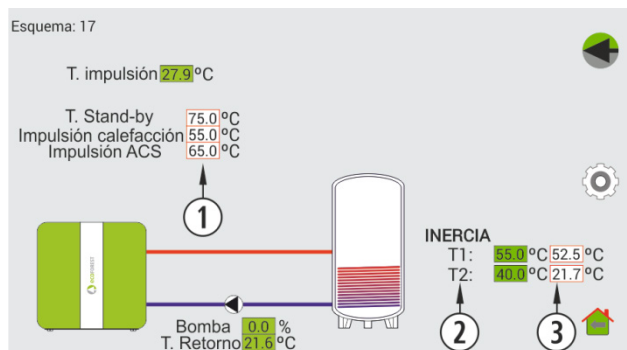

ANTES DE HACER NADA, LEER APARTADO 5.9.1.
UNA MALA CONFIGURACIÓN PUEDE BLOQUEAR LA CONEXIÓN WiFi CON LA MÁQUINA.
CONSULTE A SU DISTRIBUIDOR.



5.9.1. PRECAUCIONES Y RECOMENDACIONES.

- Revisar nombre y contraseña de la red WiFi de la vivienda. Evitar espacios y caracteres extraños (\$, %, &, =, #, ¿, etc.). Modificar nombre y o contraseña de la red WiFi de la vivienda, si fuese necesario.
- Verificar tipo de seguridad de la red WiFi. Sólo se admite: **WPA / WPA2**. Contactar con proveedor de internet para modificar el tipo de protección, si fuese necesario.
- Si el dispositivo WiFi desde el que vamos a realizar la configuración se encuentra al alcance de otras redes WiFi a las que podría autoconectarse, se recomienda eliminarlas momentáneamente hasta haber finalizado la configuración con éxito.
- Pese a la comodidad de la conexión WiFi, por seguridad y fiabilidad Ecoforest recomienda la conexión cable (Ethernet) siempre que sea posible. En función de la conexión a realizar:
 - WiFi: Comprobar que existe una buena cobertura entre máquina y router de la instalación.
 - Ethernet: Conectar un cable ethernet directo (T568A) entre CPU y router.

5.9.2. CONFIGURACIÓN.

①	Selección red WiFi.
②	Nombre WiFi.
③	Contraseña WiFi.
④	Botón 'Ethernet'.
⑤	Botón 'Probar'.
⑥	Botón 'Guardar'.
⑦	Salida hacia menú anterior.
⑧	Salida hacia página principal.
⑨	Icono acceso a menú conexión remota.



Figura 61

Selección red WiFi: Permite seleccionar red WiFi.

Ecoforest Original: Configuración de fábrica. La CPU genera su propia red WiFi, SSID. Los cuadros de texto (2) y (3) se autorellenan con la SSID y PWD de la CPU.

Internet: Sincroniza CPU con WiFi externa. Los cuadros de texto (2) y (3) se rellenan con el nombre de la red WiFi de la instalación y su contraseña WiFi.

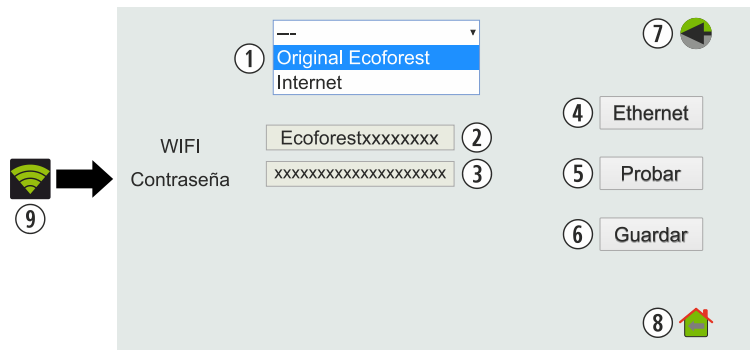
Botón 'Ethernet': La CPU se comunicará a través del protocolo Ethernet, **exista o no** dicha conexión ethernet entre CPU y router (CPU dejará de emitir su red WiFi propia).

⚠ Si no se va a realizar la conexión ethernet con la CPU **no pulsar**.

Botón 'Probar': Intenta establecer comunicación vía WiFi entre CPU y router de la instalación (previamente seleccionado modo 'Internet' y rellenos correctamente cuadros (2) y (3)).

Botón 'Guardar': Guarda la última configuración. Si aparece el mensaje "Exitoso" tras pulsar botón 'Probar', guarda la configuración. Estufa trabajará a través de red WiFi de la instalación. Si la estufa trabaja a través de red WiFi externa y en el cuadro combinado seleccionamos 'Ecoforest Original', tras pulsar 'Guardar' la estufa volverá a generar su red WiFi original.

PASOS CONFIGURACIÓN SEGÚN TIPO CONEXIÓN:

WiFi:



Figura 62

ETHERNET:

Comprobar antes de hacer nada que existe conexión Ethernet entre router y CPU estufa/caldera (punto 5.9.1).

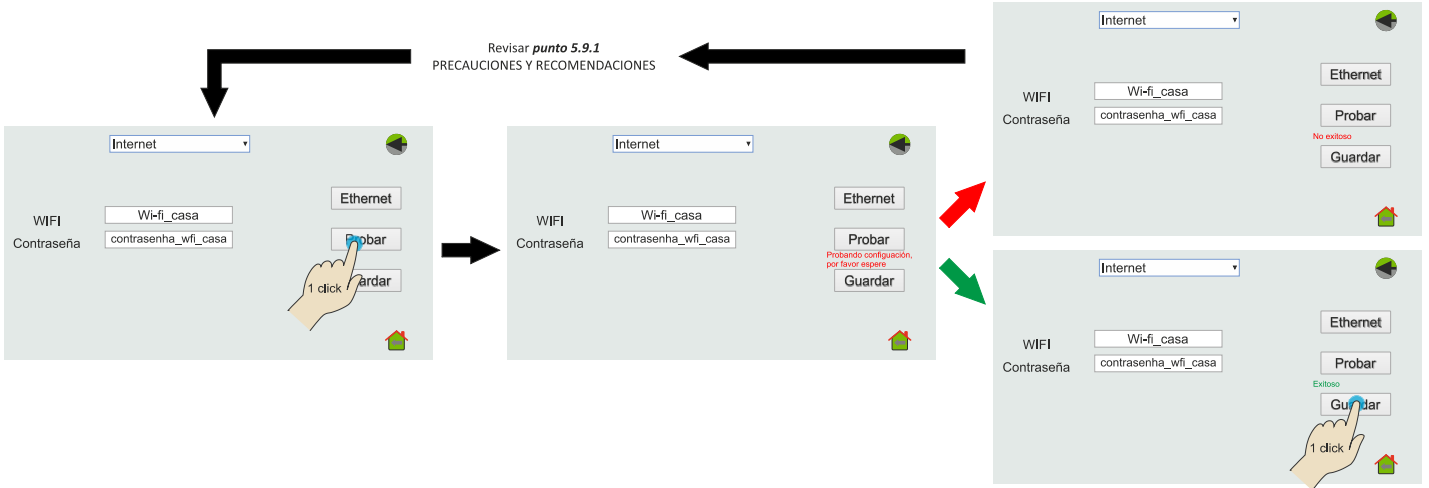

Figura 63

5.9.3. ACCESO DESDE INTERNET.

① Página web.

① ecoforesthomes.com

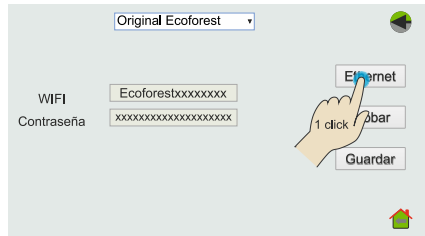
Figura 64

① SN: Nº serie CPU - Nombre - Usuario.
④ Contraseña página web (8 primeros dígitos).



Figura 65

①	SN: Nº serie CPU - Nombre - Usuario.
②	Acceso a la máquina desde cualquier parte.
③	Acceso a la máquina dentro de la cobertura del router de la instalación. Recomendable cuando nos encontramos en la instalación



Figura 66

6. ALARMAS.



Figura 67

Alarma	Descripción	Solución
A000	Aparecerá si se desenchufa con una alarma activa.	<ul style="list-style-type: none"> • NO desenchufar, utilice el teclado.
A001	Depresión de entrada de aire baja	<ul style="list-style-type: none"> • Limpiar estufa. • Puerta abierta. • Tubo de salida de gases sucio.
A002	Depresión de entrada de aire alta	<ul style="list-style-type: none"> • Exceso de aire en la instalación
A003	Temperatura de salida de gases mínima.	<ul style="list-style-type: none"> • La estufa se quedó sin pellet.
A004	Temperatura de salida de gases máxima.	<ul style="list-style-type: none"> • Ha excedido la temperatura máxima de trabajo. • Estufa sucia. • Uso demasiado intensivo.
A005	Temperatura de NTC mínima.	<ul style="list-style-type: none"> • Instalación de caldera mal dimensionada. • Caldera trabajando a niveles bajos de potencia. • NTC desconectada.
A006	Temperatura de NTC máxima o elevada.	<ul style="list-style-type: none"> • Aire en el circuito. • Poca disipación de energía generada. • Uso demasiado intensivo. • NTC en corto circuito.
A007	Presión de agua mínima.	<ul style="list-style-type: none"> • Rellene el circuito de calefacción. • Presostato desconectado. • Presostato averiado.
A008	Presión de agua máxima.	<ul style="list-style-type: none"> • Bajar la presión de trabajo entre 1.2 y 1.5 bar. • Montar vaso de expansión más grande. • Aire en el circuito.
A009	Temperatura ambiente mínima.	<ul style="list-style-type: none"> • Hay poca temperatura en la habitación. • Inhabilitar la sonda de ambiente. • Disminuir la temperatura de trabajo.
A010	Temperatura ambiente máxima.	<ul style="list-style-type: none"> • Hay demasiada temperatura en la habitación. • Inhabilitar la sonda de ambiente. • Aumentar la temperatura de trabajo.
A011	Temperatura CPU mínima.	<ul style="list-style-type: none"> • Temperatura de la CPU por debajo del mínimo.
A012	Temperatura CPU máxima.	<ul style="list-style-type: none"> • Suciedad en la estufa. • Convector sucio o averiado. • Montaje del tubo de salida de gases inadecuado.

A013	Corriente de motores por debajo del mínimo.	<ul style="list-style-type: none"> • Revisar las conexiones de los motores.
A014	Corriente de motores por encima del máximo.	<ul style="list-style-type: none"> • Revisar cortocircuito en los motores.
A015	Depresión de entrada de aire muy baja.	<ul style="list-style-type: none"> • Mínima depresión para el funcionamiento. • Estufa sucia. • Tubo de salida de gases sucio. • Puerta del hogar o cenicero mal cerradas. • Registro de limpieza abierto.
A016	Alerta por temperatura de gases máxima.	<ul style="list-style-type: none"> • Ha llegado a la temperatura de salida de gases de seguridad y bajará la caída de pellet.
A017	Alerta por temperatura de NTC máxima.	<ul style="list-style-type: none"> • Ha llegado a la temperatura de agua de seguridad y bajará la caída de pellet.
A018	El extractor se pone al 100% y no alcanza la depresión mínima de trabajo de forma continuada.	<ul style="list-style-type: none"> • Estufa/caldera sucia. • Realizar mantenimiento.
A019	Extractor de la salida de gases al 100%	<ul style="list-style-type: none"> • Estufa/caldera sucia. • Realizar mantenimiento.
A020	Error en sondas.	<ul style="list-style-type: none"> • Sensores intercambiados.
A021	Temperatura sonda exterior mínimo.	<ul style="list-style-type: none"> • No disponible.
A022	Temperatura sonda exterior máximo.	<ul style="list-style-type: none"> • No disponible.
A023	Temperatura sonda retorno mínimo.	<ul style="list-style-type: none"> • NTC desconectada. • Periferia dañada. • Cable MODBUS con falso contacto.
A024	Temperatura sonda retorno máximo.	<ul style="list-style-type: none"> • NTC retorno intercambiada con impulsión • NTC en corto circuito. • Problema circuito hidráulico instalación. • Cable MODBUS con falso contacto.
A025	Temperatura mínima en sonda temperatura 1 del control de depósito de ACS.	<ul style="list-style-type: none"> • Instalación de caldera mal dimensionada. • Caldera trabajando a niveles bajos de potencia. • NTC desconectada. • NTC mal colocada en la vaina.
A026	Temperatura máxima en sonda temperatura 1 del control de depósito de ACS.	<ul style="list-style-type: none"> • Aire en el circuito. • Poca disipación de energía generada. • Uso demasiado intensivo. • NTC en corto circuito.
A027	Temperatura mínima en sonda temperatura 2 del control de depósito de ACS.	<ul style="list-style-type: none"> • Instalación de caldera mal dimensionada. • Caldera trabajando a niveles bajos de potencia. • NTC desconectada. • NTC mal colocada en la vaina.
A028	Temperatura máxima en sonda temperatura 2 del control de depósito de ACS.	<ul style="list-style-type: none"> • Aire en el circuito. • Poca disipación de energía generada. • Uso demasiado intensivo. • NTC en corto circuito.
A029	Temperatura mínima en sonda temperatura 1 del control de depósito de inercia.	<ul style="list-style-type: none"> • Instalación de caldera mal dimensionada. • Caldera trabajando a niveles bajos de potencia. • NTC desconectada. • NTC mal colocada en la vaina.
A030	Temperatura máxima en sonda temperatura 1 del control de depósito de inercia.	<ul style="list-style-type: none"> • Aire en el circuito. • Poca disipación de energía generada. • Uso demasiado intensivo. • NTC en corto circuito.
A031	Temperatura mínima en sonda temperatura 2 del control de depósito de inercia.	<ul style="list-style-type: none"> • Instalación de caldera mal dimensionada. • Caldera trabajando a niveles bajos de potencia. • NTC desconectada. • NTC mal colocada en la vaina.
A032	Temperatura máxima en sonda temperatura 2 del control de depósito de inercia.	<ul style="list-style-type: none"> • Aire en el circuito. • Poca disipación de energía generada. • Uso demasiado intensivo. • NTC en corto circuito.

A033	Cestillo abierto durante fase de limpieza.	<ul style="list-style-type: none"> • Base del cestillo mal cerrado. • Sensor sucio o averiado. • Motor averiado. • Cable o conector desconectado.
A034	Cestillo abierto durante test hardware.	<ul style="list-style-type: none"> • Base del cestillo abierto o mal cerrado. • Sensor sucio o averiado. • Motor averiado. • Cable o conector desconectado.
A035	Cestillo abierto durante funcionamiento.	<ul style="list-style-type: none"> • Base del cestillo abierto o mal cerrado. • Sensor sucio o averiado. • Motor averiado. • Cableado o conector desconectado o suelto.
A036	Cajón cenicero abierto durante test hardware.	<ul style="list-style-type: none"> • Cajón cenicero lleno, realizar mantenimiento. • Sensor averiado. • Periferia mal. • Cableado o conector desconectado o suelto.
A037	Cajón cenicero abierto durante funcionamiento.	<ul style="list-style-type: none"> • Cajón cenicero lleno, realizar mantenimiento. • Sensor averiado. • Periferia mal. • Cableado o conector desconectado o suelto.
A038	Cajón cenicero abierto durante funcionamiento (apagado máquina).	<ul style="list-style-type: none"> • Cajón cenicero lleno, realizar mantenimiento. • Sensor averiado. • Periferia mal. • Cableado o conector desconectado o suelto.
A040	Fallo de comunicación de MODBUS RS485 entre la CPU y la periferia.	<ul style="list-style-type: none"> • Cable de conexión desconectado. • Cable roto, sustituir por uno nuevo (SAT).
A041	Periferia de zonificación 2	<ul style="list-style-type: none"> • Fallo en zonificación 2. • Fallo cable MODBUS
A042	Periferia de zonificación 2	<ul style="list-style-type: none"> • Fallo en zonificación 3. • Fallo cable MODBUS
A051	Silo control neumático sin pellets.	<ul style="list-style-type: none"> • Silo externo no tiene pellets. • Tubería • Tapa del silo neumático abierta.
A052	Silo tolva 1 sensor sin pellet.	<ul style="list-style-type: none"> • Sensor averiado o mal calibrado. • Sin pellet. • Sinfín de silo externo atascado.
A053	Silo tolva 1 sensor.	•
A054	Silo control 3 sensores	<ul style="list-style-type: none"> • Uno de los sensores averiado. • Sin pellet.
A099	Falta de pellet. No alcanza la temperatura mínima de salida de gases 80 °C.	<ul style="list-style-type: none"> • Rellenar la tolva. • Motor reductor parado. • Ha saltado el termostato de seguridad.

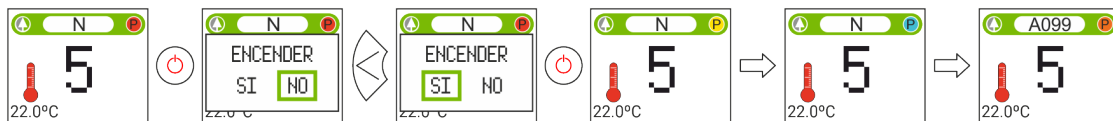
6.1. REINICIO ALARMA.

El proceso de apagado por alarma es variable en función del estado previo de la máquina, la configuración y diversos factores externos. Una vez finalizado el proceso de alarma, podrá reiniciarse tras haber revisado la tabla de alarmas y tomado las medidas oportunas.





Figura 68

WARNINGS	
	GENERAL DANGER

OBLIGATIONS	
	READ THE INSTRUCTION MANUAL

 **Read carefully the manuals provided with the device before installation and use.** Only that way, the best performance and maximum safety will be got during its use.

 This appliance can be used by children aged from 8 years and above and people with reduced physical, sensory or mental capabilities or lack of experience and knowledge if they have been given supervision or instruction concerning the use of the appliance in a safe way and if they understand the hazards involved. Children shall not play with the appliance. **Cleaning and user maintenance** shall not be made by children without any supervision.

 The glass door and some other surface areas of the appliance may reach high temperatures.

 **WARNING:** Do not open the door while the appliance is operating.

INDEX

1. INTRODUCTION.	Page	30
1.1. DETAILS OF THE CONTROL PANEL.	Page	30
1.2. CONNECTING TO AND SYNCHRONIZING WITH THE STOVE.	Page	30
1.3. PLEASE BEWARE THAT...	Page	31
1.4. MAIN SCREEN.	Page	31
1.5. READING MESSAGES.	Page	31
1.6. SETTINGS MENU.	Page	32
2. DIFFERENT STOVE STATUS.	Page	32
3. KEYBOARD OPERATION.	Page	33
3.1. SWITCHING ON.	Page	33
3.2. SWITCHING OFF.	Page	33
3.3. LOCK OR UNLOCK THE KEYBOARD.	Page	33
3.4. LANGUAGE SELECTION.	Page	33
3.5. FUEL CHANGE.	Page	33
3.6. OFFSET ADJUSTMENT.	Page	34
3.7. WORKING MODE.	Page	34
3.7.1. POWER MODE.	Page	34
3.7.2. TEMPERATURE MODE.	Page	34
3.7.3. EMERGENCY MODE.	Page	34
3.8. ENABLE / DISABLE TIMETABLE.	Page	35
3.9. KEYBOARD PROGRAMMING TIMETABLE.	Page	35
3.10. DISPLAYING REAL TIME DATA.	Page	35
3.11. DISPLAYING HYDRAULIC SCHEME. (WATER MODELS).	Page	35
3.12. HOT WATER / HEATING MODE SELECTION. (ONLY WATER MODELS).	Page	36
4. ACCESS YOUR STOVE FROM ANY DEVICE THAT ALLOWS WiFi CONNECTIONS.	Page	36
5. WEB INTERFACE.	Page	37
5.1. MAIN SCREEN.	Page	37
5.1.1. READING MESSAGES.	Page	38
5.2. SETTING OF TIME ZONE, LANGUAGE AND MODE SELECTION HOT WATER / HEATING. (WATER MODELS).	Page	38
5.3. FUEL SELECTION.	Page	38
5.4. DATA VISUALISATION MENU.	Page	39
5.5. OPERATING MODES.	Page	40
5.5.1. POWER MODE.	Page	40
5.5.2. TEMPERATURE MODE.	Page	40
5.5.3. EMERGENCY MODE.	Page	43
5.6. OFFSET MENU.	Page	43
5.7. WEB PROGRAMMING TIMETABLE.	Page	43
5.7.1. PROGRAMMING SCHEDULES.	Page	45
5.7.2. WEEKLY PROGRAMMING USING SCHEDULES.	Page	45
5.8. WEB DISPLAY OF HYDRAULIC DIAGRAM (ONLY WATER MODELS).	Page	45
5.9. INTERNET CONNECTION (EASYNET).	Page	48
5.9.1. PRECAUTIONS AND RECOMMENDATIONS.	Page	49
5.9.2. CONFIGURATION.	Page	49
5.9.3. ACCES FROM INTERNET.	Page	50
6 ALARMS.	Page	51
6.1. RESET ALARM.	Page	53

1. INTRODUCTION.

1.1. DETAILS OF THE CONTROL PANEL.

①	Display.
②	Back button / leftwards
③	Increase button / upwards
④	Forward button / rightwards
⑤	Decrease button / downwards
⑥	ON - Off button/ confirm
⑦	Infrared receptor.

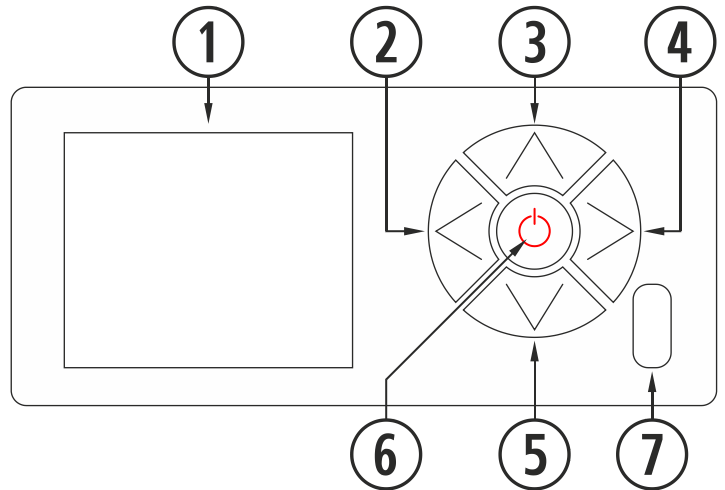

Drawing 1

①	LCD screen. It shows the stove status and reflects the actions taken on the control panel. The screen's backlight goes off after 30 seconds of inactivity on the control panel.
②	Back button (↶). It allows access to the menu, data viewing or leftward movement among the icons or the different menus. Lowers the values within the cursor.
③	Increase button / upwards (⬆). Increases the desired power /temperature value according to the operating mode (P, T or E) and moves the selection upwards in the menus.
④	Forward button / rightwards (↷). It allows access to the adjustments menu and returns to the main screen from the menus without modifications. It also accesses the working menu without making any changes and goes to the "working mode" menu from the main screen. Increases the values within the cursor.
⑤	Decrease button / downwards (⬇). Decreases the desired power /temperature value according to the operating mode (P, T or E) and moves the selection downwards in the menus.
⑥	ON - Off button/ confirm (Ⓞ). Turns the stove on and off from the main screen. It allows confirming the actions taken, within the different menus.
⑦	Infrared detector. Receives the signal sent by the remote control. Disabled.

Dimensions (mm):

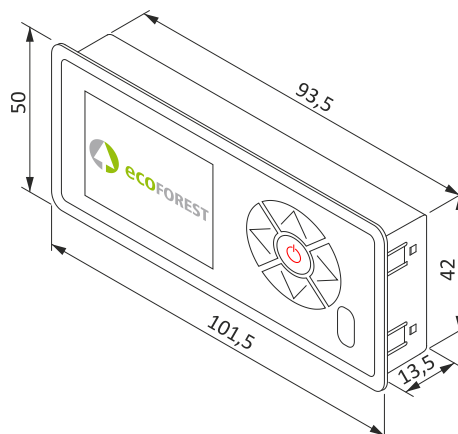

Drawing 2

1.2. CONNECTING TO AND SYNCHRONIZING WITH THE STOVE.

After installing the stove as described in the "Installation and maintenance manual" available in our website www.ecoforest.es*, the electronic is operating for under 40 seconds from the connection of the stove to the mains.

①	Startup screen.
②	Keyboard version.



Drawing 3

* Please note that all updated user manuals are available in our website. The last version of the manual will always prevail.

1.3 PLEASE BEWARE THAT...

- ⚠ Changes made while using or configuring the stove can be simultaneously done using the keyboard and any WiFi device connected to the unit. Regardless of the means used, the **last change made will prevail**.
- ⚠ Some configurations can only be carried out using a WiFi connection. They must be performed by authorized personnel (password-protected) while the device is off and no alarms have been programmed (status 0). A list with these configurations is included below:

Air models

- Standby environment with sensor.
- ON/OFF using an external thermostat.

Water models

- Configuration of hydraulic diagrams.
- Standby environment with sensor.
- ON/OFF using an external thermostat.
- Anti-block system.
- Anti-icing system.
- Anti-legionella system.
- Control of external silos (depends on the model).

1.4. MAIN SCREEN.

①	Message Reading bar.
②	P, T or E modes
③	Status (see point 2).
④	Target power/temp. level
⑤	Keyboard blocked
⑥	Enable calendar.
⑦	Hot Water / Heating mode. (WATER MODELS).
⑧	Ambient temperature probe.
⑨	Main screen.

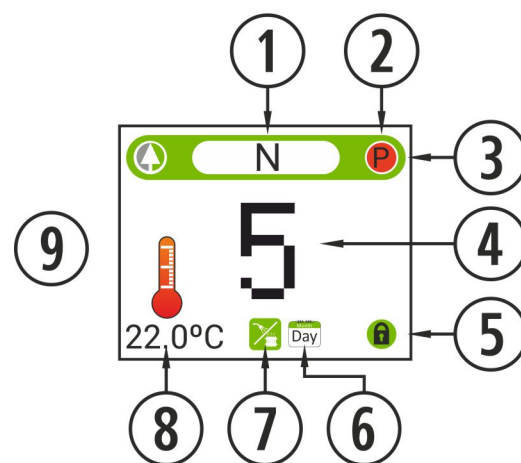

Drawing 4

1.5. READING MESSAGES.

①	Safety message. (N or Axx)*.
②	Operating mode (P, M o E). **
③	Working status. ***
* Alarms (Axxx) (point 6).	
** Power, temperature or emergency, 3.7.1, 3.7.2 and 3.7.3 points accordingly.	
*** Different status in point 2.	

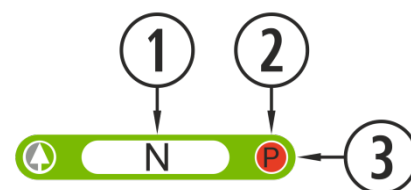

Drawing 5

1.6. SETTINGS MENU.

①	Icon for configuration access.
②	Language selection (spanish by default).
③	Working mode(P, M or E).
④	Engine tests (Technical Serv.)
⑤	Display of hydraulic diagram. (WATER MODELS).
⑥	Selection Hot Water / Heating mode. (WATER MODELS).
⑦	Programming of calendar keypad.
⑧	Fuel selection. (pellet, olive pits or almond shells (pellet by default)).
⑨	Different 'offsets' adjustments.
⑩	Return to main screen.

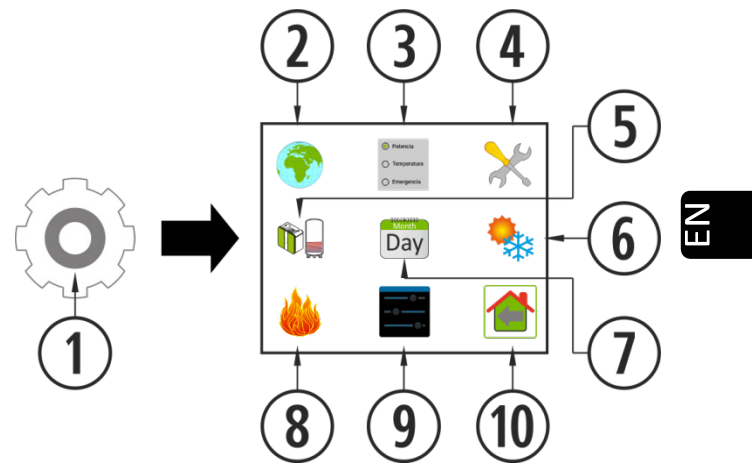







Drawing 6







2. DIFFERENT STOVE STATUS.

From the moment it connects to the electricity grid, the stove will change status depending on the programming and instructions it receives from the user. It will adapt its operation to the working conditions that are more suitable at the time.

The status of the stove can be checked using the keyboard or the web interface of a WiFi device by displaying the color of the relevant icon or verifying the status number in the data display screen.

- Keyboard: Color of icon (point ③ in drawings 4 and 5) or checking the numeric value (drawing 20 in section 3.10).
- Web Interface: Icon  (drawing 30) in the main screen or data display (drawing 34).

Icon: Keyboard Web	Color status	Number status	Process
	Rojo	0	Firstly and when the stove is off and ready to be turned on, such icon shall be in red. If we press  , a new window will pop out asking us should we want to turn the stove on, if the user accepts, the electronics will shortly verify the engines and air depression and will start the device, turning the icon colour from red into yellow.
	Amarillo	1 2 3 4 10	When the icon is yellow it means the stove is being turning on with the extractor, fuel drop and ignition resistance in order to obtain the initial combustion.
	Azul celeste	5 6	Once there is a difference of temperature regarding the temperatures registered at the time of turning on the device, the icon will turn into sky blue, indicating the heating process has started, the ignition resistance will be turned off and a totally automated process will start in order to obtain the appropriate combustion for the subsequent operation.
	Verde	7	When temperature reaches 100°C in the gas output, and after 6 minutes from having turned the device on, the icon will turn into Green, indicating the ignition process is over and we will have access to the fuel drop setting or temperatures adjustment. In case such temperature is not reached within 15 minutes, it will indicate alarm 99 (A099). See alarm table (point 6).

	Blanco	8	When turning the stove off, the on/off icon will go white and then red. Navy blue will show if the stove has gone off after reaching the desired temperature and orange will show if an alarm has appeared.
		11	
		-3	
	Azul marino	-20	It indicates it is waiting to be programmed .
			
	Naranja	-4	Such icon comes with the safety message signal. See section 6 alarms.
			

3. KEYBOARD OPERATION.

3.1. SWITCHING ON.

⚠ First switching on: Before switching on the machine, feed the auger from the S.A.T menu until the fuel drops in the burn pot.

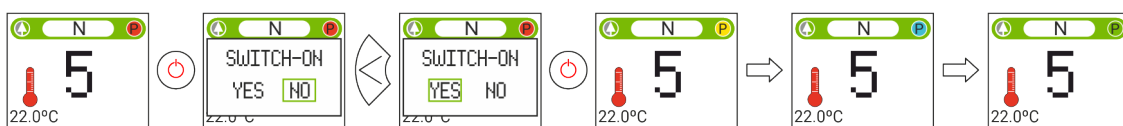

Drawing 7

3.2. SWITCHING OFF.

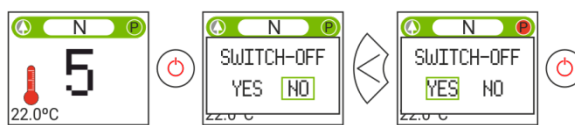

Drawing 8

3.3. LOCK OR UNLOCK THE KEYBOARD.

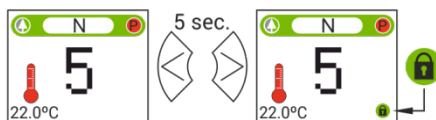

Drawing 9

3.4. LANGUAGE SELECTION.



Drawing 10

3.5. FUEL CHANGE.

⚠ To access this menu the stove must be turned off and showing no alarm (status). Refer to section 3 of the "Installation and Maintenance Manual". It must be taken into account the fact that a new part may be needed to use the stove with other fuels, different to pellets. Please contact your dealer before applying any changes.



Drawing 11

3.6. OFFSET ADJUSTMENT.

⚠ Such adjustments should be made only once in a while, since the stove adjusts itself automatically. In case you need to change an offset, please contact your dealer.



Drawing 12

3.7. WORKING MODE.

⚠ To access this menu the stove must be turned off and showing no alarm (status 0).

The electronics work in three modes: Power, temperature and emergency. To select either mode we must get Access from the main screen:

3.7.1. POWER MODE.

The regulation range goes from level 1 to level 9 (minimum to maximum pellet drop.) To increase the level we'll use the upwards arrow (⬆) while the downwards arrow will be used to decrease (⬇).



Drawing 13

3.7.2. TEMPERATURE MODE.

When choosing the temperature working mode, the P will turn into a T. We should choose this mode, only if the room probe or a tension free thermostat with its adapter is connected.

The regulation with room probe ranges from 12°C to 40°C, being the latter the highest regulating temperature. To increase the temperature we'll push the up arrow (⬆) and the down arrow will be used to decrease (⬇).

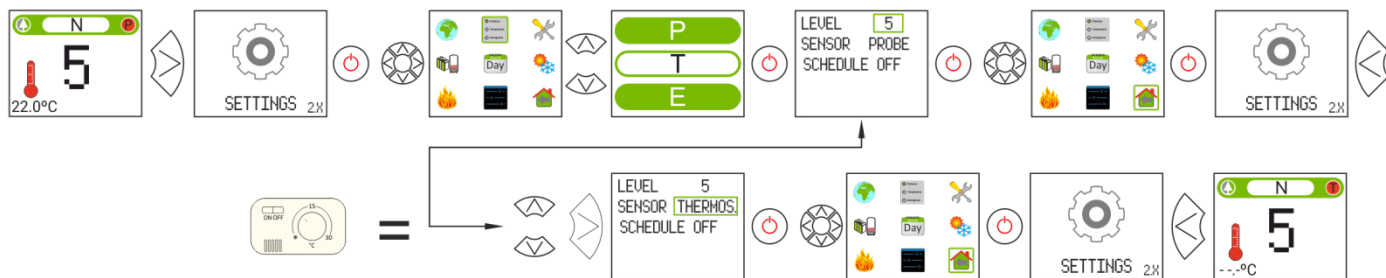

Drawing 14

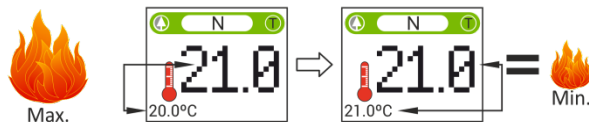

Drawing 15

For a finer adjustment of this mode, please check point 5.5.2.

3.7.3. EMERGENCY MODE.

This mode shall only be used in case of emergency, since it does not monitor the air intake depression, fuel modulation. The convector will operate at a maximum power from the beginning. **TO BE USED ONLY IN CASE OF EMERGENCY OR WHEN INDICATED BY S.A.T.**



Drawing 16

3.8. ENABLE / DISABLE TIMETABLE.

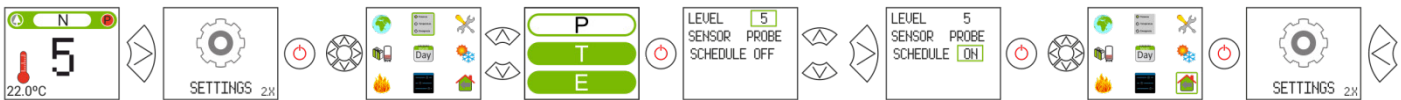

Drawing 17

3.9. KEYBOARD PROGRAMMING TIMETABLE.

- ⚠ Before programming the timetable, verify the current time and date and modify them if necessary. The keyboard allows for the day of the week, the date (DD/MM/YY) and the hour (HH:MM, in a 24h format) of the CPU to be modified.
- ⚠ The keyboard does not change time zones automatically. Therefore, the timetable must always be configured using the same method (via keyboard or WEB). Time offset problems between the keyboard and the Web may arise if the timetable is configured simultaneously using different means (via keyboard and via WEB).



Drawing 18

It also enables the user to program up of 4 time slots per day of the week. The slots have 3 configurable columns: Start time, mode (power level, off, stby) and room temperature (depends on the machine configuration).

①	Select the day you wish to program. Each day has its own template. From Sunday to Saturday (Templates 0 to 7, respectively).
②	Enable or disable timetable.
③	Copy the template of the selected day to:
	LUN-DOH A given day.
	ALL Everyday
	WKD Weekdays(Monday to Friday)
④	WKN Weekend (Saturday and Sunday)
	Enables/disables copying of template.
⑤	Temperature set point for every time slot.
⑥	NO Turn off.
	= Same as the previous slot.
	STB Observes stby orders (WATER MODELS).
	1-9 Power level.
⑦	Time slot start.
⑧	Time slots for every day or template.

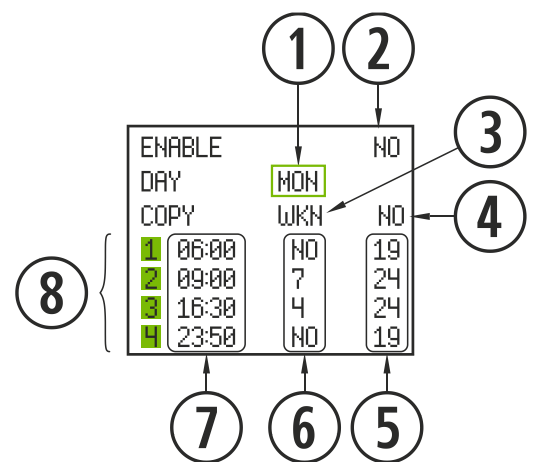

Drawing 19

3.10. DISPLAYING REAL TIME DATA.

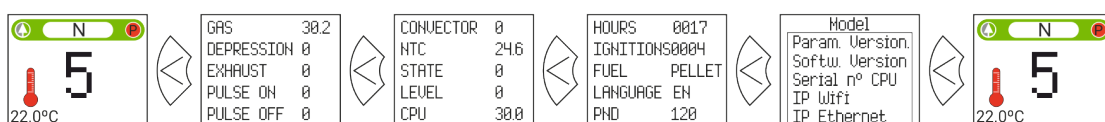

Drawing 20

3.11. DISPLAYING HYDRAULIC SCHEME. (WATER MODELS).



Drawing 21

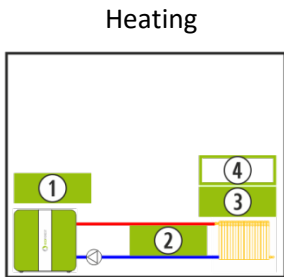

Drawing 22

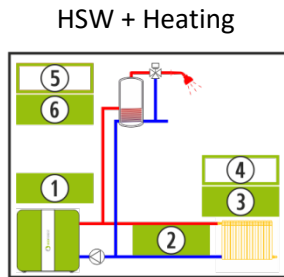

Drawing 23

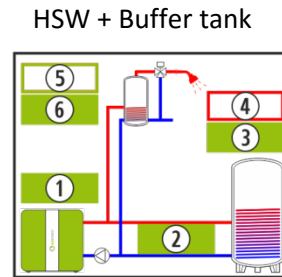

Drawing 24

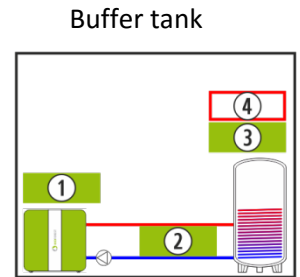

Drawing 25

	Real-time value.
	Modified by user.
	Modified by S.A.T.
①	Feed water temperatura.
②	Return water temperature.
③	Ambient temperature / buffer tank.
④	Instruction ambient temperature / buffer tank.
⑤	Instruction DHW temperature.
⑥	DHW tank temperature.

3.12. HOT WATER / HEATING MODE SELECTION. (ONLY WATER MODELS).

⚠ To access this menu the stove must be turned off and showing no alarm (status 0).
Only for stoves whose Hot Water+ Heating is electronically operated by 3-way valves.



Drawing 26

	Feeds hot water and heating. Priority given to hot water.
	Only feeds heating.
	Only feeds hot water.

4. ACCESS YOUR STOVE FROM ANY DEVICE THAT ALLOWS WiFi CONNECTIONS.

First of all we need to know the ID of the stove's Wifi net (SSID) and the net's password. These data can be found on a label, similar to the one in figure 5 here below in 3 places

- Page 1 of this manual.
- In the stove's CPU.
- Next to the label with the stove's serial number.

①	SN: CPU serial number - Name - User.
②	SSID: Original Wifi Network.
③	PWD: Password for Wifi network.
④	Password for Access to Stove's website (8 digits)
⑤	NET: Addressing port.



Drawing 27

We have to seek and connect with the stove's WiFi network. To do so, we need to type the password shown in the label, paying special attention to the alphanumeric characters and the lower and upper cases. Once the connection has been established, we need to introduce in our device's web browser the following URL address: **http://192.168.3.1**

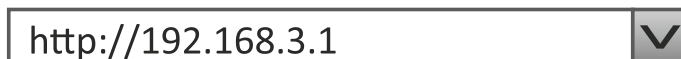

Drawing 28

Authentication may be necessary when accessing the web interface.

①	SN: CPU serial number - Name - User.
④	Password for Access to Stove's website (8 digits).

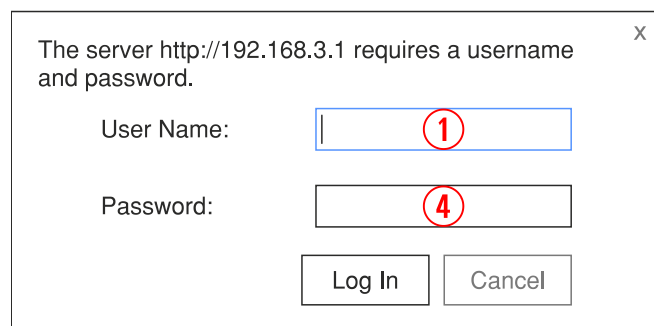

Drawing 29

⚠ If we use the device with several networks (stove, home's WiFi, work's WiFi, et.c) we must ensure that we are connected to the stove's WiFi network before doing anything in the stove.

5. WEB INTERFACE.

5.1. MAIN SCREEN.

①	Main Screen.
②	Reading messages.
③	Power on / off
④	Configuration.
⑤	Fuel selection.
⑥	Fuel or temperature Increase-decrease.
⑦	Power on / off Programming.
⑧	Home indoor temperature.
⑨	Room temperature pre-set.
⑩	Time zone, language and or Hot Water / Heating mode. (WATER MODELS).
⑪	Hot Water / Heating mode. (WATER MODELS).

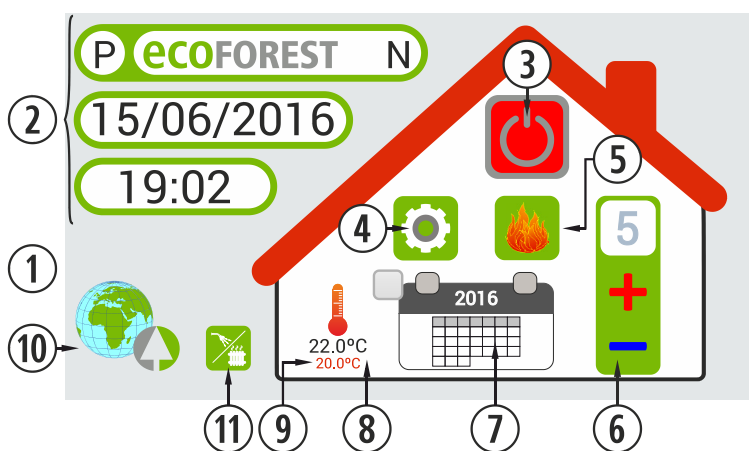

Drawing 30

5.1.1. READING MESSAGES.

①	Configurations.
②	Operating mode (P, M or E)*
③	Ecoforest Logo.
④	Safety message. (N or Axx)**
⑤	Current date.
⑥	Current time.
* Section 5.5. Power, temperature or emergency.	
** Point 6 Alarms (Axxx).	

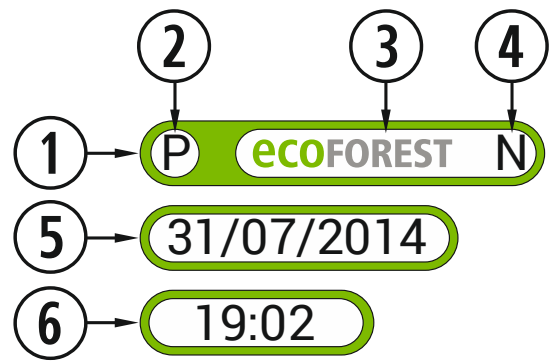

Drawing 31

5.2. SETTING OF TIME ZONE, LANGUAGE AND MODE SELECTION HOT WATER / HEATING. (WATER MODELS).

All heating systems are factory-set to bear the time zone of Spain (Europe/Madrid) and their default language is Spanish.

①	Icon to access language settings
②	Time zone*.
③	Language.
④	Mode selection Hot Water / Heating mode. (WATER MODELS)**.
⑤	Back to main screen.
* The time zone set must always match that of the heater.	
** Only for stoves whose Hot Water+ Heating is electronically operated by 3-way valves.	

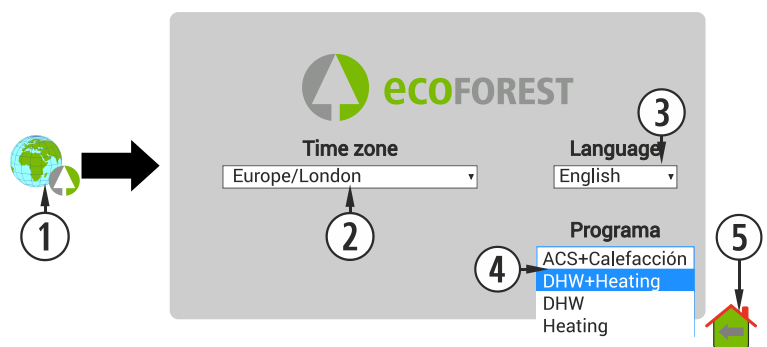

Drawing 32

5.3. FUEL SELECTION.

⚠ To access this menu the stove must be turned off and showing no alarm (status 0).

To learn more about fuel characteristics and the assembly (if necessary) of mechanical accessories, please refer to section 3 of the **“Installation and Maintenance Manual”**. The selected fuel will appear highlighted in red.

①	Fuel selection*.
②	Olive pits.
③	Almond shells.
④	Pellet.
⑤	Back to main screen.
*If the user picks a fuel source that is different from pellets, a warning message will appear onscreen.	



Drawing 33

5.4. DATA VISUALISATION MENU.

①	Data visualisation access icon.
②	Data visualisation Screen.
③	Back to main screen.
④	Operating mode and hydraulic schedules (water models). (S.A.T).
⑤	Access to configured hydraulic schedules.
⑥	Offset menu.
⑦	Menu S.A.T.
⑧	Internet connection. EASYNET.
⑨	Software information.

Drawing 34

Message on the screen	Description	Range.
NTC sensor. Temp	Temperature detecting the convector operation (air models) or the water circuit (water models.)	-10 to 70°C air models. -10 to 83°C in water
Gas temperature	Gas outcome temperature.	-10 to 250°C, according to models.
CPU temperature	CPU Internal temperature	-10 to 65°C
Room temperature	Room temperature, only if the room sensor is connected.	-10 a 40°C
Extractor Speed	Voltage percentage (according to the power grid).	0 to 100%
Convector Speed	Voltage percentage (according to the power grid) received by the convection fan.	0 to 100%
Air intake Dep.	It is the pressure detected in the air intake pipe.	0 to 150Pa (according to model).
First air dep. level	Value recorded by the manufacturer.	70 to 150Pa (according to model).
Status	Operational status*	from -4 to 20 (check with SAT).
Power level	Fuel drop level	from 1 to 9
Power on	Number of times the stove has been turned on.	Counted from status 0.
Total operation	As the name implies, number of operational hours of the stove.	Counted hours from status 0.
T. pellet ON	Seconds during which the engine works without stopping.	It varies depending on the power level.
T. pellet OFF	Time during which the engine remains off.	It varies depending on the fuel quality.
Power on Resistance	Power on (1) or off of the resistance (0).	It varies from 0 to 1
Water pressure	Water pressure in the hydraulic circuit (only water models).	Water pressure in bars
Model	Model of our stove.	It varies depending on the model.
Control mode	Operational mode according to power (P), temperature (T) or emergency (E).	See section 2.6 et seq.
CPU Serial number	CPU Serial number, also written in the label of the CPU.	It varies depending on CPU.
Alarm message	Alarm message (Axx).	See alarm table.
Fuel	Pellet	Pellet, pit, almond shell.
Software version	CPU Software version	It varies depending on the CPU.
WIFI	EcoforestXXXXXXXXX	Stove SSID

5.5. OPERATING MODES.

⚠ **To access this menu the stove must be turned off and showing no alarm (status 0).**

Electronics have three operating modes, power, temperature and emergency. In order to know where such icon is located we can have a look at figure 35. Graphics on how to select any of the modes referred to are bellowed included:

①	Configuration access Icon
②	Operating mode selection.
③	Different operating modes.
④	Back to previous mode.
⑤	Temperature Mode Configuration. (SAT).
⑥	Back to main screen.

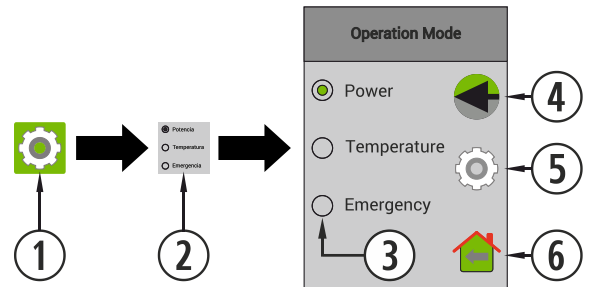

Drawing 35

5.5.1. POWER MODE.



P Mode: Power.

It is the configuration mode set *by default by the manufacturer*. At this level, we can select more or less fuel drop using + and – icons.



P Mode: Power.

The regulation range goes from level 1 to 9, being 9 the maximum fuel drop level.

5.5.2. TEMPERATURE MODE.



T Mode:
Temperature.
(Air models)

This is the appropriate to operate in room temperature. By selecting this mode, the fuel drop value will be replaced by an operating room temperature. It is important to specify we need a room sensor in order to operate in this mode.

T Mode:
Temperature.
(Water models)

Depending on the hydraulic diagram running when this mode is selected, the fall value for fuel will be replaced by a working environment temperature or by asterisks.



T Mode:
Temperature.

The regulating range goes from 12°C to 40°C, being the latter the maximum adjustable temperature.

In order to activate the temperature mode, the main screen configuration icon shall be press as indicated in figure 36.

①	Temperature mode selection.
②	Configuration access Icon.
③	Password (S.A.T.).

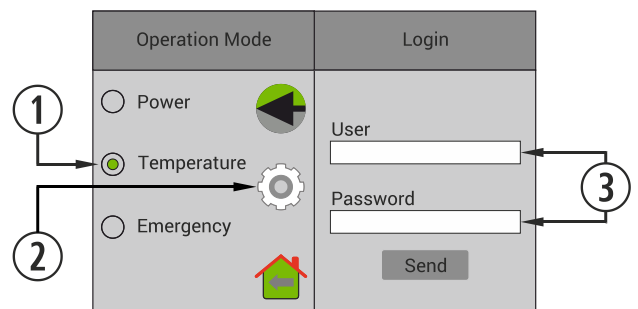

Drawing 36

AIR MODELS.

Once we have introduced the user name and password we will have access to the sensor type and function selection screen. The manufacturer has selected the option “None”. We will activate the temperature function, making sure the temperature sensor is connected to the communications port (DB9). The temperature differential option shall only be used if we are aware our home has been duly isolated.

The operation is really simple, configuring the operating temperature in the programming template, even selecting different temperatures per each operating hour, always in a coherent way. The electronics will look for the indicated temperature.

①	Sensor type activation.
②	Temperature differential Configuration.
③	Change from minimum mode to on/off.

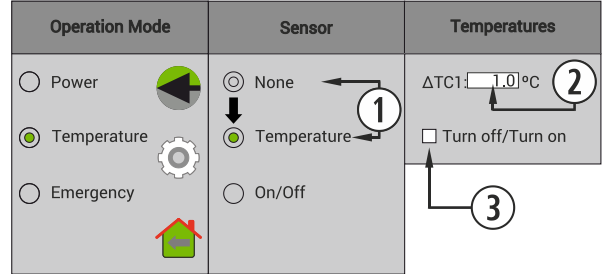

Drawing 37

When we activate the turning on/off depending on temperature, the differentials shall be configured to start and stop the stove. This operating mode is only advised for duly isolated homes.

①	Activating the turning on/off function.
②	Configuring the temperature differential to turn the device on/off.

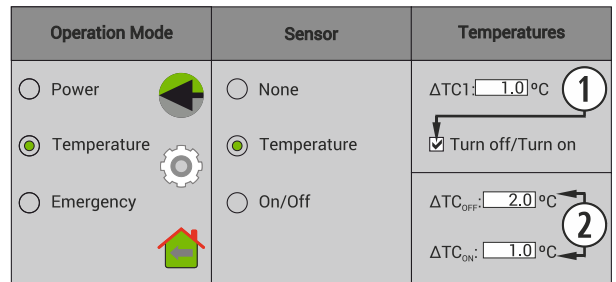

Drawing 38

WATER MODELS.

Once we have introduced the user name and password we will have access to the selection screen, in order to choose a hydraulic schedule out of the ones available. The single zone option is the one that appears by default. See **section 5.8** for an explanation of the different types of schedules.

①	Hydraulic schedule.
②	Selection of probe or room thermostat.
③	Selection of one sensor or two.
④	Access to the circuit setting (S.A.T).

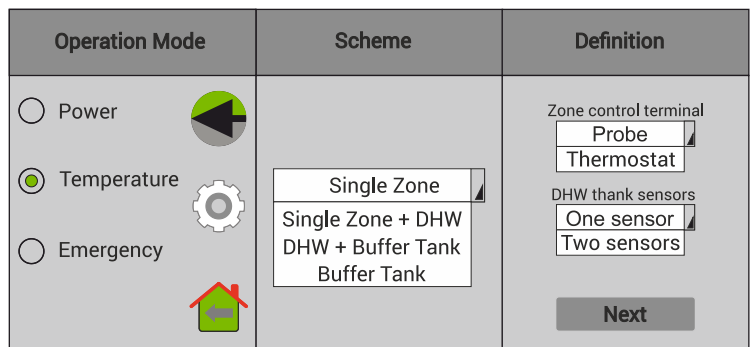

Drawing 39

Room sensors are really easy to operate. The working temperature is set depending of the hydraulic circuit chosen. Even if the user selects more than one temperature for every operating hour, the electronic system will search for the signaled temperature as long as these values are reasonable.

①	Part of the hydraulic schedule.
②	Setting of a temperature difference.
③	Change from minimum mode to on/off.

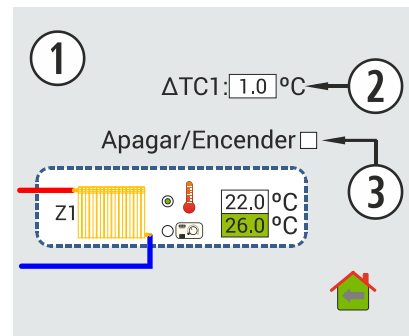

Drawing 40

When the user activates the automatic switching on/off of the stove depending on the temperature, he/she must introduce the booting and shutdown parameters of the stove. This option is only suitable for well insulated houses.

①	Part of the hydraulic schedule.
②	Setting of the temperature difference
③	Activation of the on/off features.
④	Setting of the temperature difference for the automatic on/off switching.

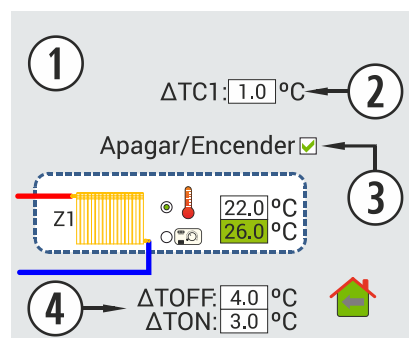

Drawing 41

OPERATION AND BEHAVIOR OF ROOM SENSOR CONFIGURATIONS.

Graphical display of room sensor control where the “On/Off” option is disabled:

①	The user turns on the stove manually.
②	Target temperature selected in the main menu.
③	$\Delta TC1$ by default 1°C (See figures 37 or 40).
④	It changes to level 1 (minimum).
⑤	It changes to working level 9.
⑥	The user turns off the stove manually.

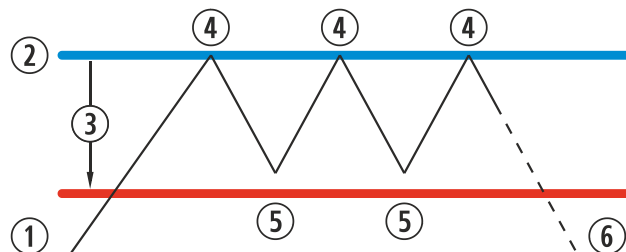

Drawing 42

Graphical display of room sensor control where the “On/Off” option is enabled:

①	The user turns on the stove manually.
②	Target temperature selected in the main menu.
③	$\Delta TC1$ by default 1°C (See figures 38 or 41).
④	It changes to level 1 (minimum).
⑤	It changes to working level 9.
⑥	ΔTC_{OFF} Temperature difference for turning the device off.
⑦	Turning off the stove using the room temperature.
⑧	ΔTC_{ON} Temperature difference for turning the device on.
⑨	Turning on the device following the temperature order.

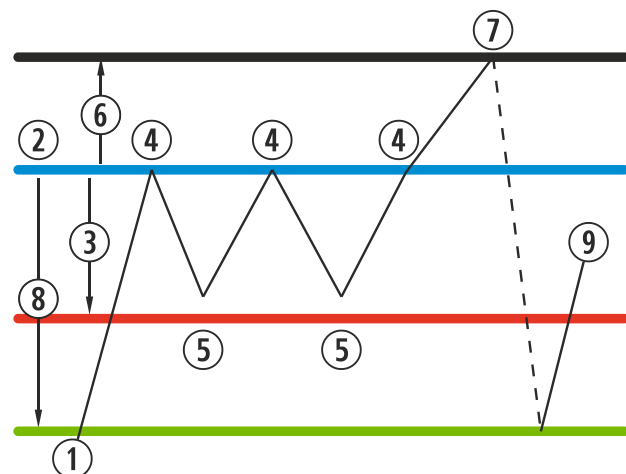

Drawing 43

When the stove is off in any and all temperature mode and it is ready to be restarted, the following icon shall appear on the main screen:



Navy blue

The icon will remain in navy blue to indicate the stove has been stopped, waiting to be started, either after being programmed or according to temperature.

5.5.3. EMERGENCY MODE.

This mode shall only be used in case of emergency, since it does not monitor the air intake depression, fuel modulation. The convector will operate at a maximum power from the beginning. **TO BE USED ONLY IN CASE OF EMERGENCY OR WHEN INDICATED BY S.A.T.**

①	Icono de acceso a configuración.
②	Icono de selección de modo de funcionamiento.
③	Modo de emergencia.

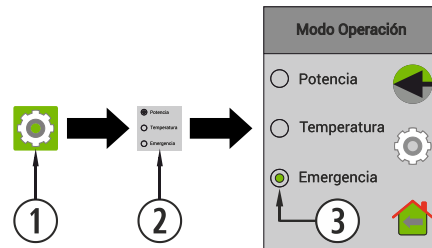

Drawing 44



Modo E: Emergencia. **UTILIZAR SÓLO EN CASO DE EMERGENCIA E INDICADO POR EL S.A.T.**

5.6. OFFSET MENU.

①	Icon for offset menu access.
②	Starting power level.
③	Modify offset. (S.A.T).
④	Cleaning menu (WATER MODELS). (S.A.T).

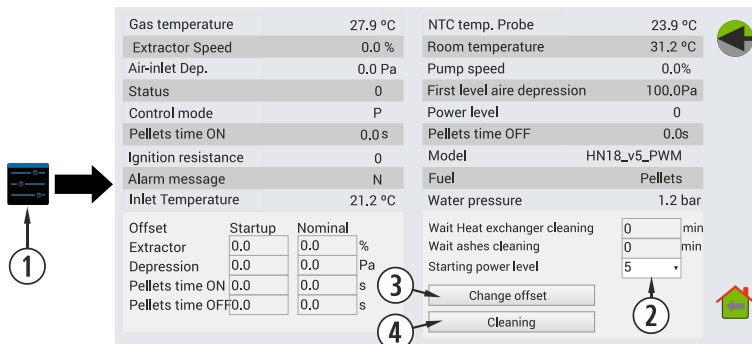

Drawing 45

5.7. WEB PROGRAMMING TIMETABLE.

Templates may be used to programme the stove se puede realizar de forma semanal renovable, programmes registered by the manufacturer, which can be totally configured by the user, in a personalised way by selecting the time, temperature and fuel drop range. We can programme hasta 90 days ahead from the current date.

Such programming shall always be performed graphically, configuring the three parameters easily and quickly.

Thus, we have to press the calendar-shaped icon. Once the desired programming has been completed, either using a template or a specific personalized programming, we will activate such programming by pressing point ④. Such point shall be deselected in order to disabled the programming.

①	Access to programming.
②	Current year.
③	Disabled Programming.
④	Enabled Programming.

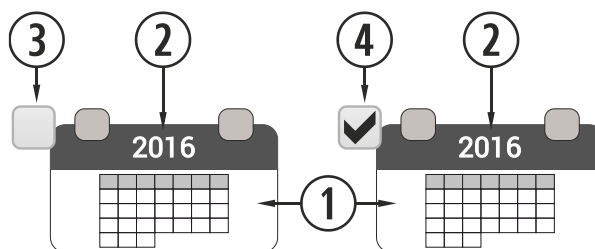

Drawing 46

By pressing the before mentioned icon, we will have access to the programming templates screen.

①	Current calendar.
②	Template selection and configuration.
③	Weekly Schedule.
④	Back to main screen.

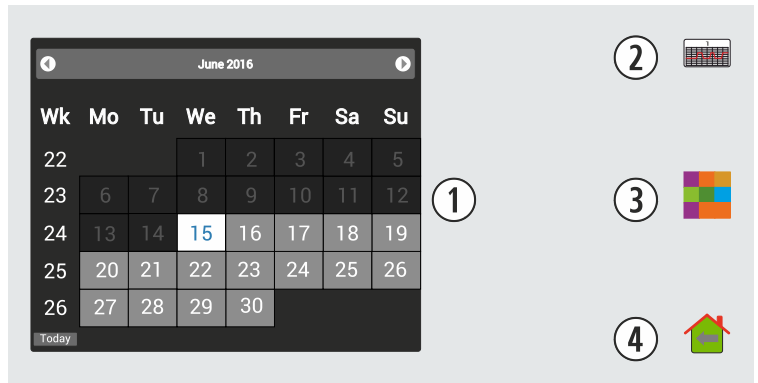

Drawing 47

In order to select the daily schedule, we only have to press the day we want to programme, for instance the 16 June 2016 and a new screen will be displayed as shown below:

①	Current calendar, with programmable days.
②	Predefined schedule for the selected day.
③	Modifying the programming predefined for a certain day.
④	Schedule configuration.
⑤	Weekly programming using schedules.
⑥	Back to main screen.

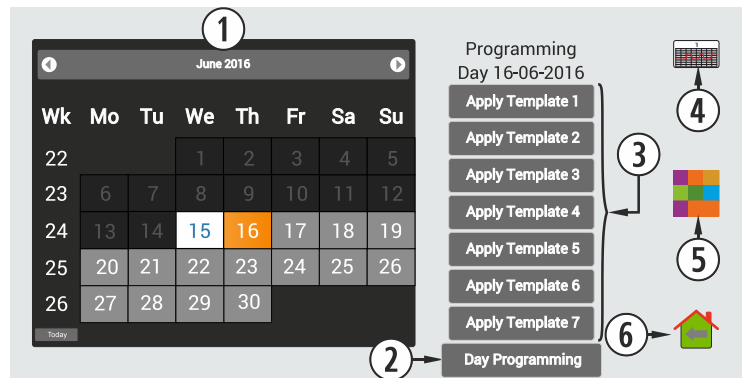

Drawing 48

The main differences between point ② and point ③ is that, the first one includes programmes predefined by the manufacturer, which, even though they are modifiable, they are already memorised so the user can apply it easily. The “daily programming” will let us modify the schedule predefined for the selected day.

If we only want to programme a certain day, we have to press the icon indicating “Daily programming” (②), and we will have access to the programming schedule predefined for the selected day:

①	Día a programar.	
②	Time slots (de las 00 a las 23h).	
③	Temperature column.	
	Igual	Uses the value configured in the previous time slot.
③	12-40	Temperature set point (0.5 °C interval). In air stoves, it only involves the Temperature mode.
	Power column.	
④	Igual	Same as the previous slot.
	ST-BY	Observes stand-by orders (WATER MODELS).
	OFF	Machine switched off. Stby mode is not observed.
	1-9	Power level. Switch on, unless there is a simultaneous stby order.
⑤	Save programming (IMPORTANT)	
⑥	Back to previous screen.	
⑦	Back to main screen.	

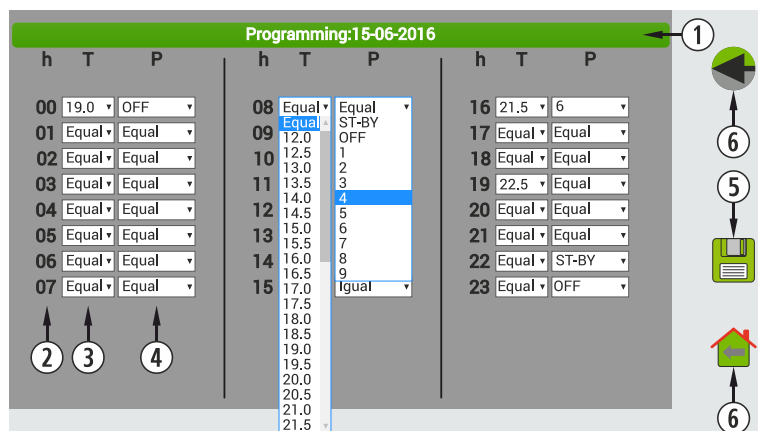

Drawing 49

5.7.1. PROGRAMMING SCHEDULES.

In order to configure any of the schedules, the desired Schedule shall be selected and the desired parameters shall be varied or configured in the same way as applied to the daily programming explained in the previous section.

Is important to validate such programming by selecting the saving option (point ⑤, figure 49) after the programming has been performed.

EN

①	Schedules 1 - 7.
②	Back to previous screen.
③	Apply this change to previous programming.
④	Back to main screen.

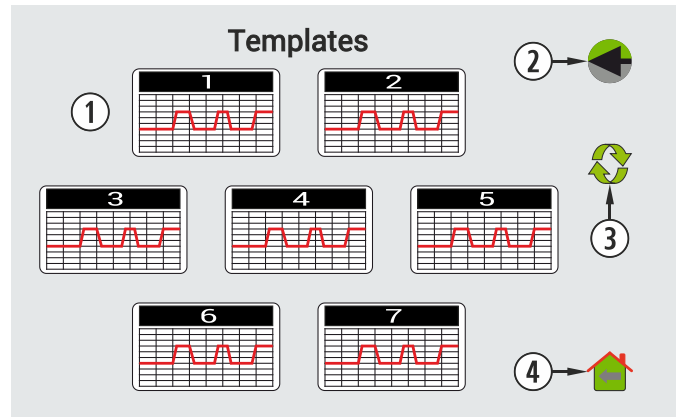

Drawing 50

5.7.2. WEEKLY PROGRAMMING USING SCHEDULES.

In order to have access to the weekly programming we have to press its icon (figure 48) and we will have access to the programming screen. There we shall indicate which schedule we want to use for each week day. We have to **save** the programming and after, we have to enable the programming as indicated in point ④ of figure 51.

This new weekly template will be applied to every day from the current day.

①	Access to weekly selection.
②	Schedule selection.
③	Week days to be programmed.
④	Save Configuration Icon.
⑤	Back to previous screen.
⑥	Back to main screen.

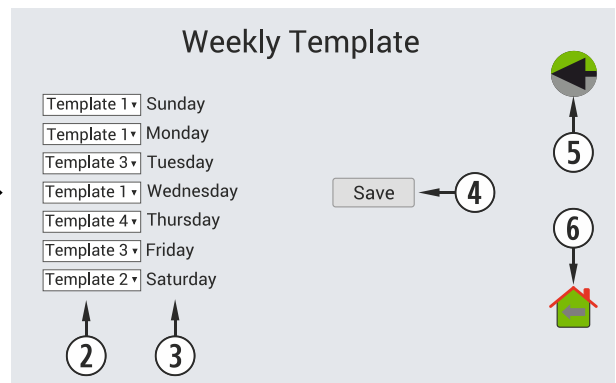
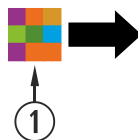

Drawing 51

5.8. WEB DISPLAY OF HYDRAULIC DIAGRAM (ONLY WATER MODELS).

⚠ An operator must configure these menu settings since the start-up and shutdown parameters of the stove must be entered.

We shall select each one of them the same way, so we shall not repeat all steps for every schedule shown (see section 5.5.2, figure 39).

All schedules share some common characteristics, which will be explained only once to avoid endless repetition.

①	Number of hydraulic schedule in P, T o E (Section 6.5).
②	Ecoforest stove.
③	Regreso a pantalla anterior.
④	Diagram configuration (SAT).
⑤	Percentage and temperature of the pump
⑥	Zone 1, heating towards radiators.
⑦	Information on the selection of thermostat or probe.
⑧	Back to main screen.
⑨	Information on the operation settings.
⑩	Green boxes offer advice and information
⑪	White boxes are user-defined settings.
⑫	Acceleration pump.
⑬	3-way valve.
⑭	Red boxes include warnings and limitations.
⑮	Tank and data on sanitary hot water.
⑯	Deposit and flow data.

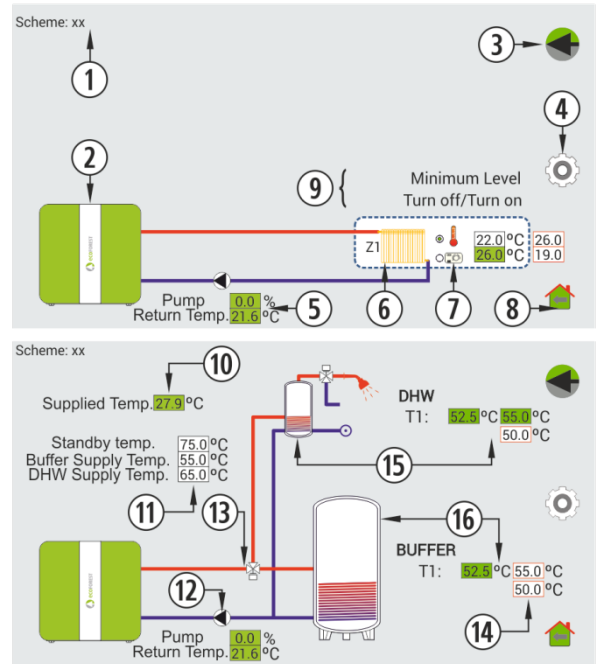

Drawing 52

SINGLE ZONE (an area towards radiators managed by a room thermostat). SCHEME 01.

This is the easiest arrangement allowing the user to set the flow and stand-by temperatures between 50° and 75°C. These temperature ranges must be pre-configured by the installer and the stand-by value can never be lower than the flow temperature set for the stoves.

The customer can modify the room temperature value. The feature that is included by default makes the stove switch to minimum mode once the desired room temperature is reached. Although this is the preferred option, the installer may as well activate the on/off feature (③) by setting values for temperature differences. These differentials appear onscreen (④).

①	Flow temperature (set by the installer).
②	Stand-by temperature (set by the installer).
③	On/off or minimum mode features.
④	Desired room temperature (set by the user).
⑤	Temperature differences (set by the installer).

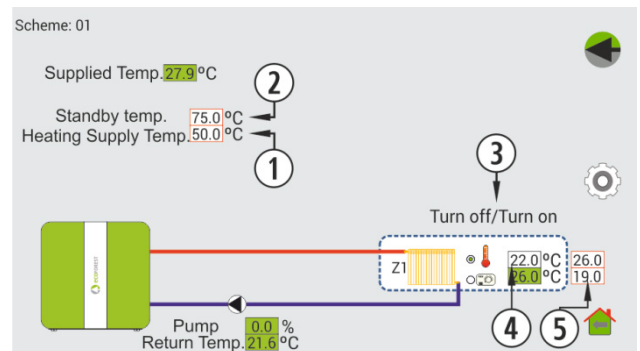

Drawing 53

SINGLE ZONE (an area towards radiators managed by a room thermostat). SCHEME 03.

The procedure is the same as the one described previously, save that in this configuration the user cannot adjust any temperature differential since the system orders come from an open or closed contact (a wire or remote thermostat, etc.). The only setting that can be modified by the installer is the operation feature once the system receives the signal coming from the thermostat. The default setting is “minimum mode”, but the on/off feature can be selected instead.

①	Flow temperature (set by the installer).
②	Stand-by temperature (set by the installer).
③	On/off or minimum mode features.

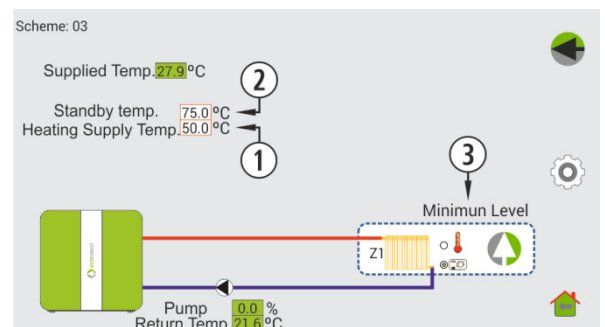

Drawing 54

SINGLE ZONE + HOT SANITARY WATER (one sensor), monitored by a room thermostat. SCHEME 13.

The operating functions are the same as with the other settings, except for the temperature adjustment of the sanitary hot water, for which the installer must specify the working temperatures of the system (①) and the temperature differences (④). At the same time, the sanitary hot water sensor (⑤) must be correctly placed to be able to get a good reading.

①	Stand-by, start-up and sanitary hot water temperatures (set by the installer).
②	On/off or minimum mode features.
③	Desired room temperature (set by the user).
④	Desired sanitary hot water temperature (set by the user).
⑤	Temperature registered by the sensor of the sanitary hot water accumulator.

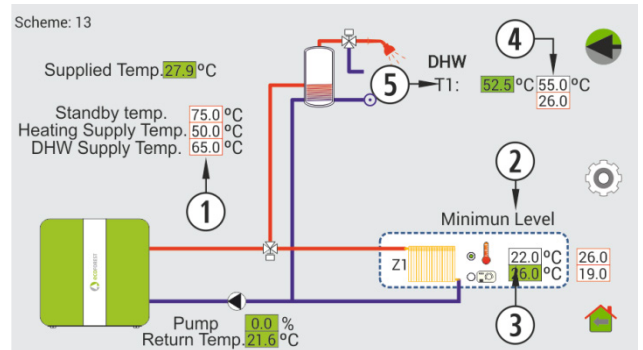

Drawing 55

SINGLE ZONE + HOT SANITARY WATER (two sensors), monitored by a room thermostat. SCHEME 05.

The system is almost the same as the previous one, but in this case there are two hot water sensors instead of one. In accordance to the diagram provided, these two sensors have to be configured and mounted by the installer. One of them must be placed at the top of the sanitary hot water tank (T1) and the other at the bottom (T2).

①	Stand-by, start-up and sanitary hot water temperatures (set by the installer).
②	On/off or minimum mode features.
③	Desired room temperature (set by the user).
④	Desired sanitary hot water temperature (set by the user).
⑤	Temperature registered by the sensors of the sanitary hot water accumulator.

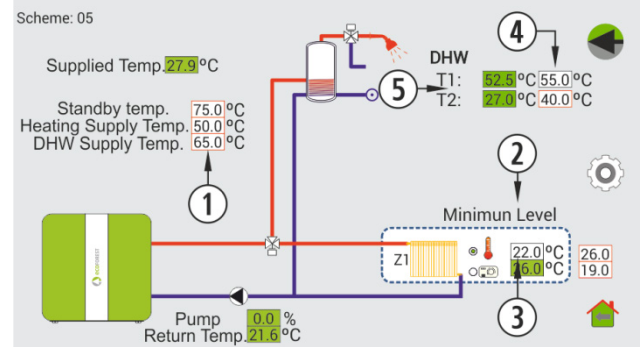

Drawing 56

SINGLE ZONE + HOT SANITARY WATER (one sensor), monitored by a room thermostat. SCHEME 15.

In this diagram, and via the tablet, the user will only be able to modify the working temperature of the sanitary hot water. The room temperature will depend entirely on the room thermostat available. Our installer will set the default on/off or minimum mode feature, as well as the water temperature and differentials. The sanitary hot water shall be monitored by one sensor in the tank.

①	Stand-by, start-up and sanitary hot water temperatures (set by the installer).
②	On/off or minimum mode features.
③	Selection indicator (thermostat or probe).
④	Desired sanitary hot water temperature (set by the user).
⑤	Temperature registered by the sensor of the sanitary hot water accumulator.

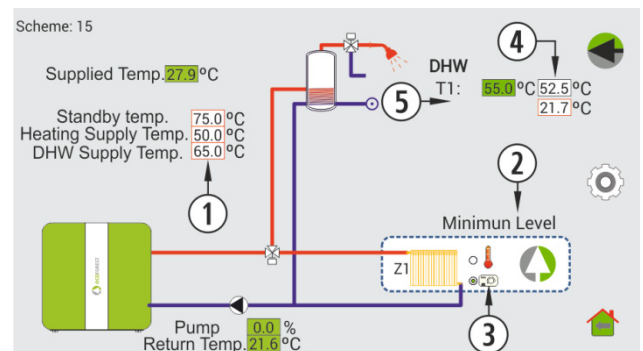

Drawing 57

SINGLE ZONE + HOT SANITARY WATER (two sensors), monitored by a room thermostat. SCHEME 07.

As in the previous case, we can only adjust the temperature of the sanitary hot water. However, this time, two sensors placed and configured by the installer will monitor the tank.

①	Stand-by, start-up and sanitary hot water temperatures (set by the installer).
②	On/off or minimum mode features.
③	Selection indicator (thermostat or probe).
④	Desired sanitary hot water temperature (set by the user).
⑤	Temperature registered by the sensors of the sanitary hot water accumulator.

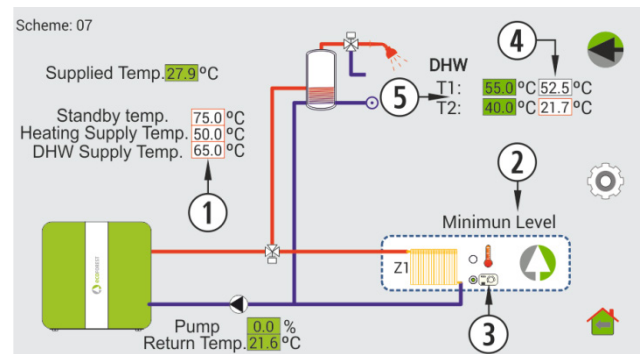

Drawing 58

BUFFER TANK with 1 and 2 sensors AND HOT SANITARY WATER with 1 or 2 sensors. SCHEMES 61, 53, 29 AND 21.

In this case, we are going to discuss 4 diagrams at the same time because the only notable change is the number of sensors available to monitor the different deposits (buffer and sanitary hot water tanks).

The only option that the user can modify at this stage is the working temperature of the sanitary hot water, because all the other settings (safety parameters, water pumping levels, buffer tank settings, etc.) have to be configured by the installer.

①	Stand-by, start-up and sanitary hot water temperatures (set by the installer).
②	Temperature registered by the sensors of the sanitary hot water accumulator.
③	Temperature registered by the buffer tank sensors.
④	Desired sanitary hot water temperature (set by the user).
⑤	Working temperatures of the buffer tank set by the installer.

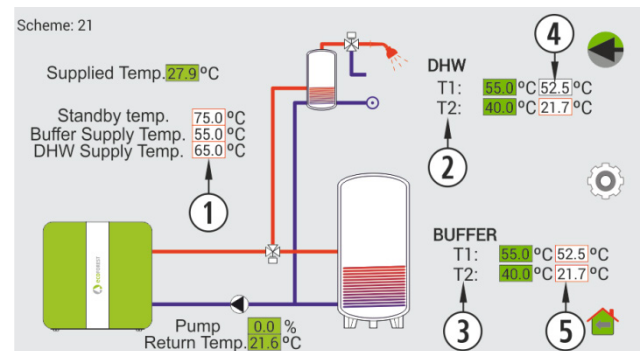

Drawing 59

BUFFER TANK with one or two sensors. SCHEMES 49 AND 17.

In the case of these two diagrams, we will explain the meaning behind each temperature because all setting arrangements have to be performed by the installer.

①	Stand-by, start-up and sanitary hot water temperatures (set by the installer).
②	Temperature registered by the two sensors in the sanitary hot water accumulator.
③	Temperature registered by the two sensors in the buffer tank.

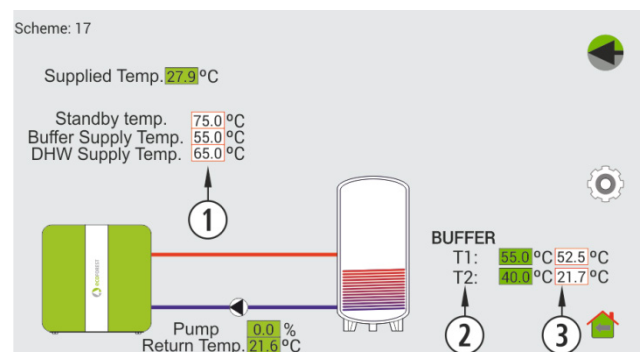

Drawing 60

5.9. INTERNET CONNECTION (EASYNET).

If there is internet availability in the machine emplacement the access and control of the machine is possible through internet. Check availability.



FIRST FOR ALL, PLEASE READ SECTION 5.9.1.
 A WRONG CONFIGURATION COULD BLOCK THE WiFi CONNECTION WITH THE MACHINE.
 CONSULT YOUR DEALER.



5.9.1. PRECAUTIONS AND RECOMMENDATIONS.

- Review name and password of your wireless home network. Avoid spaces and unusual characters (\$, %, &, =, #, `, etc.). If necessary, modify name and password of your home's wireless network.
- Check type of wireless network security. Supported only: **WPA / WPA2**. Contact ISP to change the type of protection, if necessary.
- If the WiFi device we are going to use to carry out the configuration is within the reach of other WiFi networks to which it can self-connect, we recommend deleting said networks temporarily (until the configuration has completed successfully).
- Clarify with customer the connection type between stove / boiler and router. Despite the convenience of the wireless connection, for safety and reliability reasons, Ecoforest TS (Technical service) recommends cable (Ethernet) connection whenever possible. Depending on the connection to be made:
 - WiFi: Check that there is good coverage between the stove and your domestic router.
 - Ethernet: Connect a direct ethernet cable (T568A) between CPU and router.

5.9.2. CONFIGURATION.

①	Wifi network selection box.
②	Wifi name
③	Wifi password
④	'Ethernet' button.
⑤	'Test' button.
⑥	'Save' button.
⑦	Exit to previous menu.
⑧	Exit to main menu.
⑨	Access icon to remote connection menu.

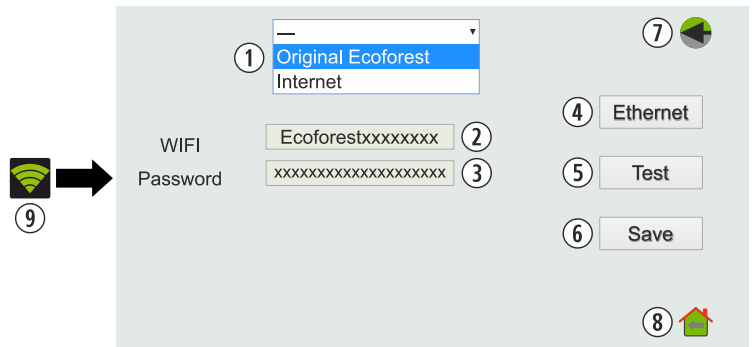

Drawing 61

Wifi network selection box: Allows selecting the WiFi network.

Original Ecoforest: Factory settings. The CPU generates its own WiFi network, SSID. Text boxes (2) and (3) are automatically filled with the SSID and PWD of the CPU.

Internet: Synchronizes the CPU with the external Wifi. Text boxes (2) and (3) are filled with the name of the wireless network of the facility and the wifi password.

'Ethernet' button: The CPU will communicate via the Ethernet protocol; **whether or not such** Ethernet connection between CPU and router exists (The CPU will stop issuing its own wireless network).

⚠ If the CPU is not going to be used to establish an Ethernet connection, **do not press**.

'Test' button: It tries to communicate wirelessly between the CPU and the router of the facility. (Having previously selected 'Internet' mode and correctly filled boxes (2) and (3)).

'Save' Button: Saves the last configuration. If the "Successful" message appears after pressing the 'Test' button, it saves the configuration. The stove works through the wifi network of the facility. If the stove works through an external wifi network and in the wifi network selection box we select 'Ecoforest Original' after clicking 'Save' the stove will rebuild its original wireless network.

CONFIGURATION STEPS BASED ON THE TYPE OF CONNECTION:

WiFi:

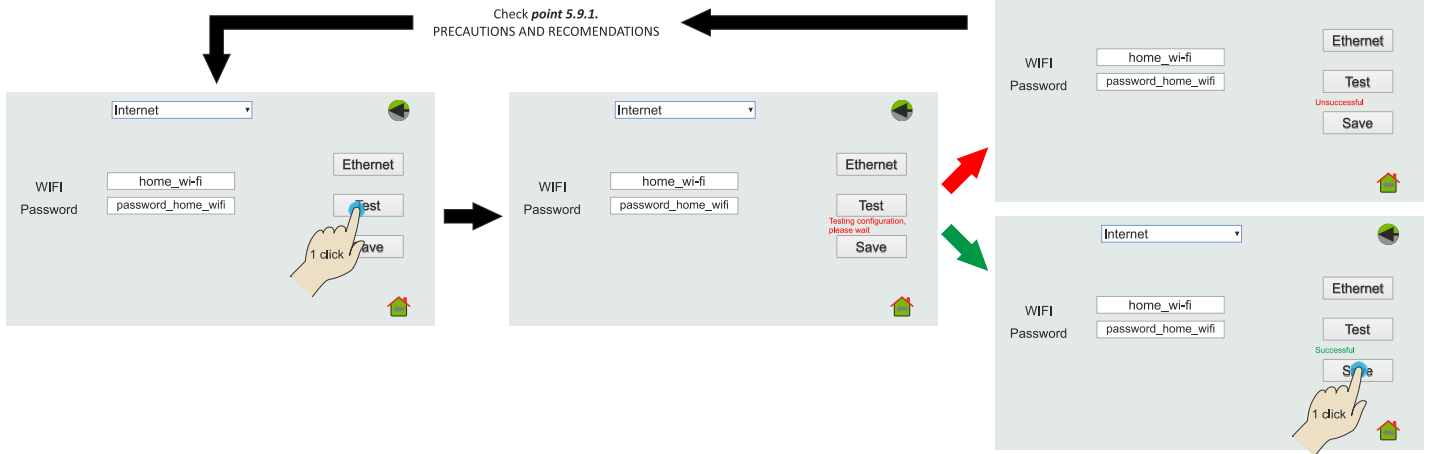

Drawing 62

ETHERNET:

First of all, check that there is a connection via Ethernet, between router and CPU of the stove/boiler. (point 5.9.1).

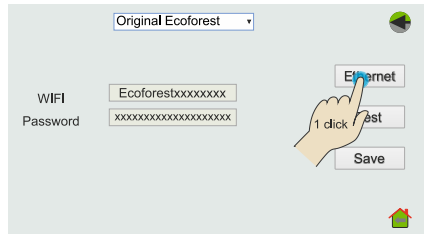

Drawing 63

5.9.3. ACCES FROM INTERNET.

① Web page.

① ecoforesthomes.com

Drawing 64

① SN: CPU serial number - Name - User.
④ Password for Access to Stove's website (8 digits)

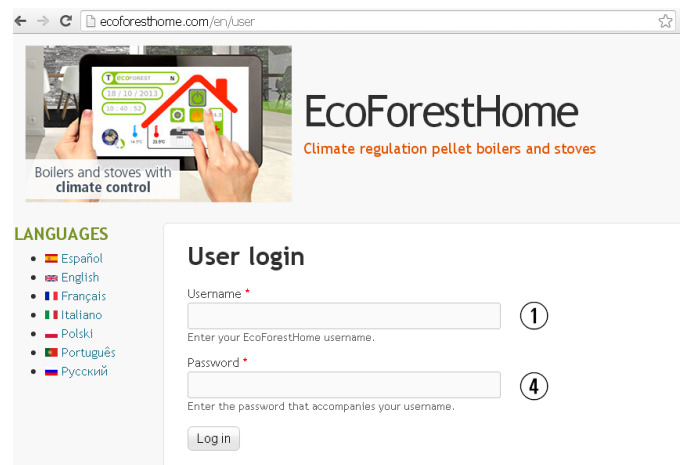

Drawing 65

①	SN: CPU serial number - Name - User.
②	Access to the machine from anywhere.
③	Access to the machine within range of installation router. Recommended when we are in the installation.

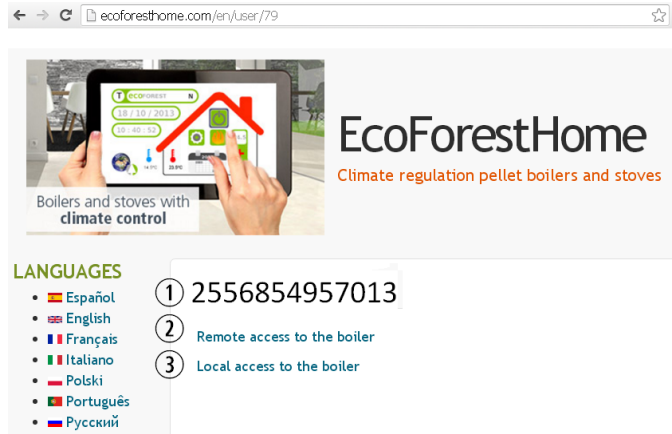

Drawing 66

6. ALARMS.

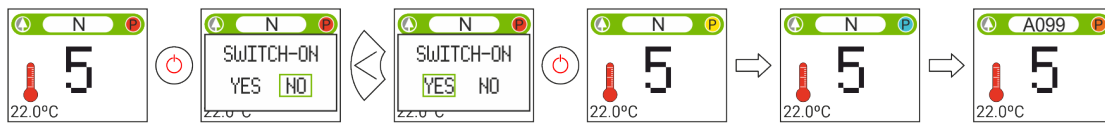

Drawing 67

Alarm	Description	Solution
A000	Will appear if it is unplugged by an active alarm.	<ul style="list-style-type: none"> • Don't unplug, use the keyboard.
A001	Low air intake depression.	<ul style="list-style-type: none"> • Cleaning the stove. • Open door. • Dirty exhaust pipe.
A002	High air intake depression.	<ul style="list-style-type: none"> • Excess of air during the installation.
A003	Minimum gas output temperature.	<ul style="list-style-type: none"> • The stove run out of pellet.
A004	Maximum gas output temperature.	<ul style="list-style-type: none"> • Maximum operating temperature has been reached. • Dirty stove. • Too intensive use.
A005	Minimum NTC temperature.	<ul style="list-style-type: none"> • Badly planned installation in terms of space. • Boiler working at low power levels. • Disconnected NTC.
A006	Maximum NTC temperature.	<ul style="list-style-type: none"> • Air in the circuit. • Little dissipation of the energy generated. • Too heavily used. • Shortcut in NTC.
A007	Minimum water pressure.	<ul style="list-style-type: none"> • Filling the heating circuit. • Disconnected Pressure switch. • Broken Pressure switch.
A008	Maximum water pressure.	<ul style="list-style-type: none"> • Lowering operating pressure between 1.2 and 1.5 bar. • Installing a bigger expansion vessel. • Air in the circuit.
A009	Minimum room temperature.	<ul style="list-style-type: none"> • Low temperature in the room. • Disabling the room sensor. • Lowering operating pressure.
A010	Maximum room temperature.	<ul style="list-style-type: none"> • Too much temperature in the room. • Disabling the room sensor. • Increasing operating pressure.
A011	Minimum CPU Temperature.	<ul style="list-style-type: none"> • CPU Temperature below the minimum.
A012	Maximum CPU Temperature.	<ul style="list-style-type: none"> • Dirty stove. • Dirty or broken convector. • Inadequate installation of the gas output pipe.

A013	Motor currents below the minimum.	<ul style="list-style-type: none"> • Reviewing motor connections.
A014	Motor currents above the maximum.	<ul style="list-style-type: none"> • Reviewing motor short circuits.
A015	Depression air level too low.	<ul style="list-style-type: none"> • Minimum depression operating conditions. • Dirty stove. • Dirty exhaust pipe. • Housing door or ash box incorrectly closed. • Cleaning outlet left open.
A016	Maximum gas temperature alert	<ul style="list-style-type: none"> • It has reached the gas output safety. • Temperature and the pellet will drop.
A017	Maximum NTC temperature alert.	<ul style="list-style-type: none"> • It has reached the safety water temperature and the pellet will drop.
A018	El extractor se pone al 100% y no alcanza la depresión mínima de trabajo de forma continuada.	<ul style="list-style-type: none"> • Stove/heater dirty. • Need to perform maintenance work.
A019	Extractor de la salida de gases al 100%	<ul style="list-style-type: none"> • Stove/heater dirty. • Need to perform maintenance work.
A020	Error en sondas.	<ul style="list-style-type: none"> • Possible sensor change.
A021	Minimum temperature in probe for outside temperature. (OPTIONAL, check availability).	<ul style="list-style-type: none"> • Temperature below -25°C.
A022	Maximum temperature in probe for outside temperature. (OPTIONAL, check availability).	<ul style="list-style-type: none"> • Temperature above 55°C.
A023	Minimum temperature in probe for return temperature.	<ul style="list-style-type: none"> • Installation of boiler badly measured. • Boiler working to low levels of power. • Disconnected NTC. • NTC badly placed.
A024	Maximum temperature in probe for return temperature	<ul style="list-style-type: none"> • Air in the circuit. • Little dissipation of the energy generated. • Too heavily used. • Shortcut in NTC.
A025	Minimum temperature in “temperature 1 probe”, used to monitor the sanitary hot water tank.	<ul style="list-style-type: none"> • Installation of boiler badly measured. • Boiler working to low levels of power. • Disconnected NTC. • NTC badly placed.
A026	Maximum temperature in “temperature 1 probe”, used to monitor the hot sanitary water tank.	<ul style="list-style-type: none"> • Air in the circuit. • Little dissipation of the energy generated. • Too heavily used. • Shortcut in NTC.
A027	Minimum temperature in “temperature 2 probe”, used to monitor the hot sanitary water tank.	<ul style="list-style-type: none"> • Installation of boiler badly measured. • Boiler working to low levels of power. • Disconnected NTC. • NTC badly placed.
A028	Maximum temperature in “temperature 2 probe”, used to monitor the hot sanitary water tank.	<ul style="list-style-type: none"> • Air in the circuit. • Little dissipation of the energy generated. • Too heavily used. • Shortcut in NTC.
A029	Minimum temperature in “temperature 1 probe”, used to monitor the buffer tank.	<ul style="list-style-type: none"> • Installation of boiler badly measured. • Boiler working to low levels of power. • Disconnected NTC. • NTC badly placed.
A030	Maximum temperature in “temperature 1 probe”, used to monitor the buffer tank.	<ul style="list-style-type: none"> • Air in the circuit. • Little dissipation of the energy generated. • Too heavily used. • Shortcut in NTC.
A031	Minimum temperature in “temperature 2 probe”, used to monitor the buffer tank.	<ul style="list-style-type: none"> • Installation of boiler badly measured. • Boiler working to low levels of power. • Disconnected NTC. • NTC badly placed.
A032	Maximum temperature in “temperature 2	<ul style="list-style-type: none"> • Air in the circuit.

	probe", used to monitor the buffer tank.	<ul style="list-style-type: none"> • Little dissipation of the energy generated. • Too heavily used. • Shortcut in NTC.
A040	MODBUS RS485 communication error between the CPU and its environment.	<ul style="list-style-type: none"> • Disconnected cable. • Broken cable, replace with a new one (SAT).
A099	Lack of pellets, impossible to reach the minimum temperature for gas exhaustion (80 °C).	<ul style="list-style-type: none"> • Filling the hopper. • Stopped gear motor. • The safety thermostat has tripped.

6.1. RESET ALARM.

The switching off process triggered by an alarm depends on the machine's previous state, its configuration and on a series of external factors. Once the alarm process has ended, the unit can be rebooted after having revised the alarm table and taken the necessary measures.





Drawing 68

AVERTISSEMENTS	
	DANGER EN GÉNÉRAL

OBLIGATIONS	
	LIRE LES MANUELS D'INSTRUCTIONS

 **Lisez attentivement les manuels fournis avec l'appareil avant l'installation et utilisation, pour savoir comment en tirer le meilleur parti et l'utiliser en toute sécurité.**

 Cet appareil peut être utilisé par des enfants à partir de 8 ans et des personnes souffrant d'un handicap physique, sensoriel ou mental léger ou n'ayant pas suffisamment d'expérience et de connaissances, sous surveillance ou à condition qu'ils aient reçu une formation appropriée pour utiliser l'appareil de manière sûre et qu'ils soient conscients des risques qu'il entraîne. Les enfants ne doivent pas jouer avec l'appareil. Le nettoyage et **l'entretien à effectuer par l'utilisateur** ne doivent pas être réalisés par des enfants sans surveillance.

 La porte vitrée et plusieurs parties de l'appareil peuvent devenir très chaudes.

 **ATTENTION !** Ne pas ouvrir la porte quand l'appareil est en fonctionnement.

SOMMAIRE

1. INTRODUCTION.	Page	56
1.1. DETAIL DU PANNEAU DE COMMANDES.	Page	56
1.2. CONNEXION ET SYNCHRONISATION DU POÊLE.	Page	57
1.3. À PRENDRE TRÈS EN COMPTE QUE...	Page	57
1.4. ÉCRAN PRINCIPAL.	Page	57
1.5. LECTURE DES MESSAGES.	Page	57
1.6. REGLAGES MENU.	Page	58
2. ÉTATS DU POÊLE.	Page	58
3. UTILISATION DU CLAVIER.	Page	59
3.1. ALLUMAGE.	Page	59
3.2. ARRÊT.	Page	59
3.3. ACTIVER OU DESACTIVER LE BLOCAGE DU CLAVIER.	Page	59
3.4. CHOIX DE LANGUE.	Page	59
3.5. CHANGEMENT DE COMBUSTIBLE.	Page	59
3.6. REGLAGES OFFSETS.	Page	60
3.7. MODE DE FONCTIONNEMENT.	Page	60
3.7.1. MODO POTENCIA.	Page	60
3.7.2. MODO TEMPERATURA.	Page	60
3.7.3. MODO EMERGENCIA.	Page	60
3.8. ACTIVER / DESACTIVER CALENDRIER.	Page	61
3.9. PROGRAMMATION CALENDRIER CLAVIER.	Page	61
3.10. VISUALISATION DES DONNEES EN TEMPS RÉEL.	Page	61
3.11. VISUALISATION SCHÉMA HYDRAULIQUE. (MODÈLES EAU UNIQUEMENT).	Page	62
3.12. SÉLECTION MODE ACS / CHAUFFAGE. (MODÈLES EAU UNIQUEMENT).	Page	62
4. CONNEXION AU POELE DEPUIS UN DISPOSITIF PERMETTANT LA CONNEXION WiFi.	Page	62
5. INTERFACE WEB.	Page	63
5.1. ÉCRAN PRINCIPAL.	Page	63
5.1.1. LECTURE DE MESSAGES.	Page	64
5.2. CONFIGURATION DE LA LANGUE, DU FUSEAU HORAIRE ET SELECTION MODE ACS / CHAUFFAGE (MODÈLES EAU UNIQUEMENT).	Page	64
5.3. SÉLECTION DU CARBURANT.	Page	64
5.4. MENU VISUALISATION DES DONNÉES.	Page	65
5.5. MODES DE FONCTIONNEMENT.	Page	66
5.5.1. MODE PUISSANCE.	Page	66
5.5.2. MODE TEMPÉRATURE.	Page	66
5.5.3. MODE D'URGENCE.	Page	69
5.6. MENU OFFSET.	Page	69
5.7. PROGRAMMATION CALENDRIER WEB.	Page	69
5.7.1. MODELES DE PROGRAMMATION.	Page	71
5.7.2. PROGRAMMATION HEBDOMADAIRE AVEC MODELES.	Page	71
5.8. VISUALISATION WEB SCHÉMA HYDRAULIQUE (MODÈLES EAU UNIQUEMENT).	Page	71
5.9. CONNEXION À INTERNET (EASYNET).	Page	75
5.9.1. AVERTISSEMENTS ET RECOMMANDATIONS.	Page	75
5.9.2. CONFIGURATIÓN.	Page	75
5.9.3. ACCÈS DEPUIS INTERNET.	Page	76
6 ALARMES.	Page	77
6.1. DÉMARRAGE ALARME.	Page	79

1. INTRODUCTION.

1.1. DETAIL DU PANNEAU DE COMMANDES.

①	Afficheur.
②	Bouton retour / mouvement gauche.
③	Bouton augmentation / haut.
④	Bouton avant / mouvement droite.
⑤	Bouton réduction / bas.
⑥	Bouton marche – arrêt / confirmation.
⑦	Récepteur infrarouges (désactivé).

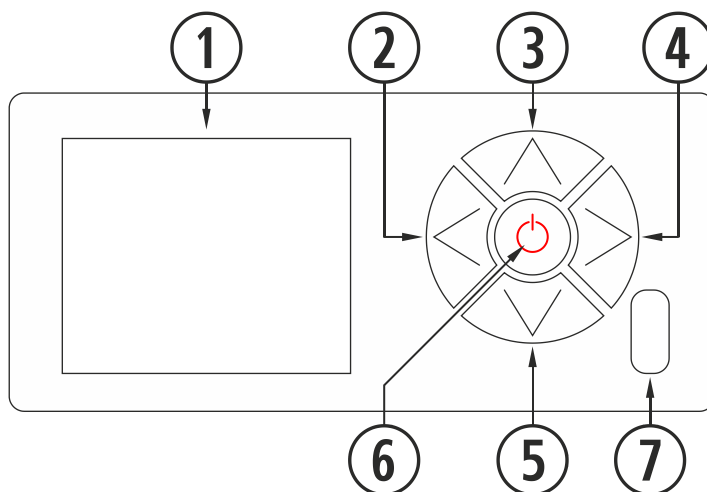

Figure 1

①	Afficheur à cristaux liquides. Fournit des informations sur l'état du poêle et reflète les actions que nous réalisons sur le tableau de commande. Le rétro-éclairage de l'afficheur se désactive après 30 secondes sans presser aucune touche sur le tableau de commande.
②	Bouton retour (↩). Permet d'accéder au menu de visualisation de données ou mouvement gauche dans les icônes ou dans les différents menus. Réduit les valeurs dans le curseur.
③	Bouton augmentation / haut (⬆). Augmente la valeur souhaitée de puissance et/ou température selon le mode de fonctionnement (P, T ou E) et déplace la sélection vers le haut dans les menus.
④	Bouton avant (⬆). Permet d'accéder au menu de réglages et de revenir à l'écran principal depuis les menus sans réaliser des modifications. Augmente les valeurs dans le curseur.
⑤	Bouton réduction / bas (⬆). Réduit la valeur souhaitée de puissance et/ou température selon le mode de fonctionnement (P, T ou E) et déplace la sélection vers le bas dans les menus.
⑥	Bouton marche – arrêt (⏻). Allume et éteint le poêle depuis l'écran principal. Dans les différents menus, il a la fonction de confirmer.
⑦	Récepteur infrarouges. Reçoit le signal envoyé par télécommande. Désactivé.

DIMENSIONS (MM):

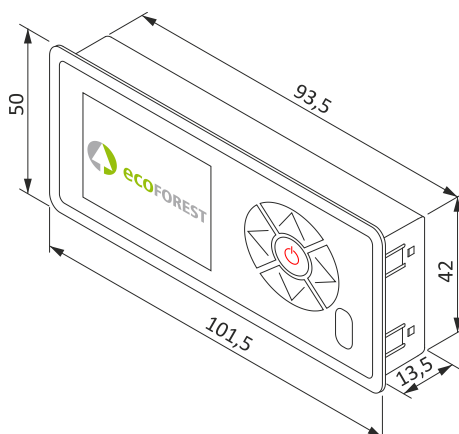

Figure 2

1.2. CONNEXION ET SYNCHRONISATION DU POÊLE.

Lorsque le poêle a été installé, comme indiqué dans le manuel d'installation et maintenance,* disponibles sur notre site web www.ecoforest.es, l'électronique sera opérationnel en moins de 40 secondes depuis le moment du raccordement du poêle au réseau électrique.

①	Écran de démarrage du clavier.
②	Version clavier.



Figure 3

* Nous vous rappelons que tous les manuels d'instructions à jour sont disponibles sur notre site web. La validité du dernier manuel d'instructions sera celle qui prévaudra.

1.3 À PRENDRE TRÈS EN COMPTE QUE...

- ⚠ Les changements pendant l'utilisation et configuration du poêle peuvent être effectués simultanément depuis le clavier ou tout autre dispositif WiFi connecté au poêle. Ce sera toujours **la dernière modification qui prévaudra**, indépendamment du dispositif à partir duquel la modification ait été réalisée.
- ⚠ Certaines configurations ne peuvent être réalisées qu'à travers une connexion WiFi et elles doivent être faites par un personnel autorisé (protégées avec un mot de passe) avec la machine en arrêt et sans alarmes (état 0). Ci-après, les différentes configurations :

Modèles air

- Standby ambient avec sonde.
- ON/OFF par thermostat externe.

Modèles eau

- Configuration de schémas hydrauliques.
- Standby ambient avec sonde.
- ON/OFF par thermostat externe.
- Système antiblocage.
- Système dégivrage.
- Système anti-légionnelle.
- Contrôle silos externes (selon le modèle).

1.4. ÉCRAN PRINCIPAL.

①	Barre de lecture de messages.
②	Mode P, T ou E.
③	État (voir chapitre 2 de ce manuel " États du poêle ").
④	Niveau de puissance / Température souhaitée.
⑤	Clavier bloqué.
⑥	Calendrier habilité.
⑦	Mode ACS / Chauffage (MODÈLES EAU).
⑧	Température sonde d'ambiance.
⑨	Écran principal.

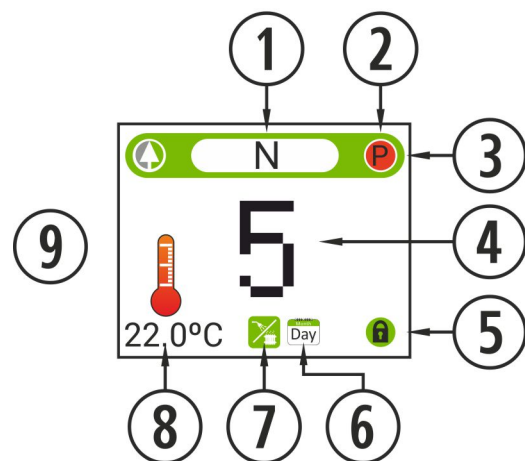

Figure 4

1.5. LECTURE DES MESSAGES.

①	Message de sécurité (N o AXXX). *
②	Mode de fonctionnement (P, M ou E). **
③	Estado de fonctionnement. ***
* Alarmes (AXXX) (point 6).	
** Puissance, température ou urgence point 3.7.1, 3.7.2 et 3.7.3 respectivement.	
*** Différents états au point 2.	

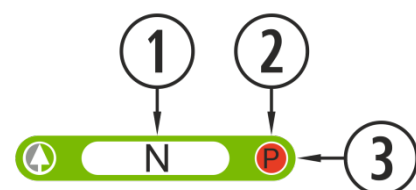

Figure 5

1.6. REGLAGES MENU.

①	Icone d'accès à configuration.
②	Choix de langue. Espagnol (par défaut) (6 disponibles)
③	Mode de fonctionnement (P, M ou E)
④	Test de moteurs (destinés au S.A.T.)
⑤	Visualisation schéma hydraulique. (MODÈLES EAU).
⑥	Sélection mode ACS / Chauffage. (MODÈLES EAU).
⑦	Programmation calendrier clavier.
⑧	Sélection de combustible. Pellet (par défaut), noyau d'olive ou coquilles d'amande.
⑨	Réglage de différents 'offsets'.
⑩	Retour à l'écran principal.

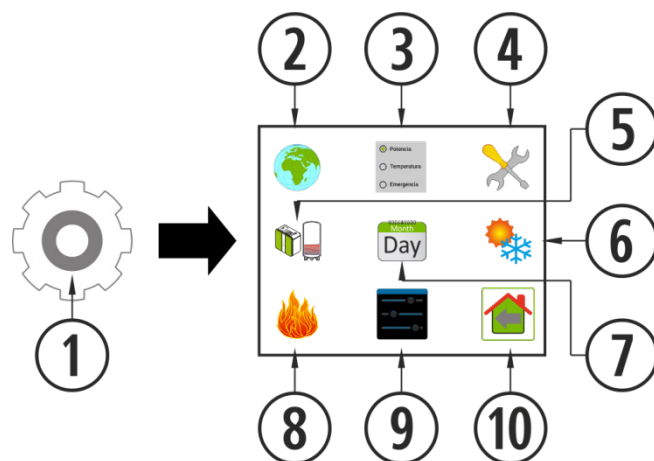







Figure 6

2. ÉTATS DU POÊLE.

Depuis son raccordement au réseau électrique, le poêle changera ses états selon la programmation et commandes de l'utilisateur, en adaptant son fonctionnement aux conditions imposées à chaque moment.

Il est possible de vérifier l'état du poêle, aussi bien depuis le clavier que depuis l'interface web d'un dispositif WiFi, en visualisant la couleur de l'icône correspondant ou en vérifiant le numéro de l'état sur l'écran de visualisation des données.

- Clavier : Couleur icône (point ③ des schémas 4 et 5) ou bien en vérifiant la valeur numérique (schéma 20 du chapitres 3.10).
- Interface Web : Icône  (schéma 30) de l'écran principal ou sur la visualisation des données (schéma 34).

Icones : Clavier Web	Couleur état	Numéro état	Processus
	Rouge	0	Tout d'abord et lorsque le poêle est éteint et prêt à être mis en route, nous allons visualiser l'icône mentionnée de couleur rouge. Appuyant  , l'électronique va faire un bref contrôle des moteurs et la dépression de l'air et va procéder à l'allumage, changeant l'icône du blanc au jaune.
	Jaune	1 2 3 4 10	Lorsque l'icône devient jaune, il indique que le poêle est en train de s'allumer avec l'extracteur, chute de carburant et la bobine d'allumage en marche pour obtenir la combustion initiale.
	Bleu ciel	5 6	Une fois que nous obtenons une différence de températures par rapport à celui enregistré au moment de l'allumage, l'icône se changera en bleu ciel indiquant qu'il est en train de préchauffage, la résistance d'allumage sera arrêtée et un processus entièrement automatisé sera effectué pour obtenir la combustion adéquate pour son fonctionnement ultérieur.
	Vert	7	Lorsque la température de la sortie des gazes atteint 100 °C et a moins 6 minutes après l'allumage, l'icône se change en verte indiquant que le processus d'allumage est terminé et que nous avons accès pour régler la chute du carburant ou la température. Au cas où cette température n'est pas affichée en 15 minutes, l'alarme 99 (A099) sera indiquée. Voir le tableau des alarmes (point 6).



Blanc	8 11 -3	Lorsque nous éteignons l'appareil, le voyant devient blanc puis rouge. Il sera bleu marine si l'appareil s'est arrêté en mode température, ou orange s'il y a un défaut.
Bleu marine	-20	Il indique qu'il est en attente pour la programmation.
Orange	-4	Cette icône est accompagnée de la signalisation du message sécurité. Voir le point 6, alarmes

FR

3. UTILISATION DU CLAVIER.

3.1. ALLUMAGE.

⚠ Premier allumage : Avant d'allumer la machine, amorcer la vis depuis le menu S.A.T jusqu'au versement du carburant sur le panier.

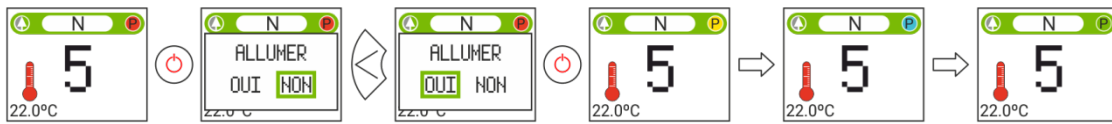

Figure 7

3.2. ARRÊT.



Figure 8

3.3. ACTIVER OU DESACTIVER LE BLOCAGE DU CLAVIER.

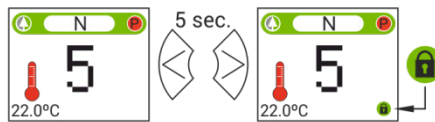

Figure 9

3.4. CHOIX DE LANGUE.



Figure 10

3.5. CHANGEMENT DE COMBUSTIBLE.

⚠ Pour accéder à ce menu, le poêle doit être éteint et sans indiquer aucune n'alarme (état 0).

Relire le chapitre 3 du "Manuel d'installation et de maintenance". Il convient de noter qu'il est possible qu'il faille intégrer un accessoire pour pouvoir utiliser un autre combustible. Avant de réaliser ce changement veuillez consulter votre distributeur.

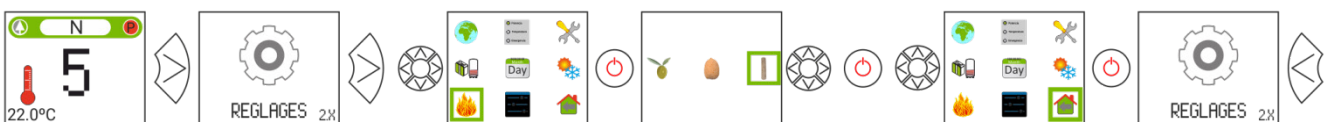

Figure 11

3.6. REGLAGES OFFSETS.

⚠ Ces réglages doivent être ponctuels dans la mesure où le poêle s'ajuste automatiquement, si vous devez faire un réglage consulter votre distributeur.



Figure 12

3.7. MODE DE FONCTIONNEMENT.

⚠ Pour accéder à ce menu, le poêle doit être éteint et sans indiquer aucune n'alarme (état 0).

L'électronique dispose de trois modes de fonctionnement: puissance, température et urgence. Pour sélectionner un de ces trois modes, il faut accéder depuis l'écran principal:

3.7.1. MODE PUISSANCE.

Le degré de régulation va du niveau 1 jusqu'au 9, 9 étant le niveau de chute maximale de combustible. Pour augmenter le niveau, presser la flèche supérieure (↕) et pour le réduire presser la flèche inférieure (↕).



Figure 13

3.7.2. MODE TEMPÉRATURE.

Si nous configurons le mode de fonctionnement en température, la lettre P sera remplacée par la lettre T. **On ne doit configurer se mode que** si nous avons la sonde ambiante raccordée ou un thermostat libre de tension raccordé avec son adaptateur correspondant.

La fourchette de régulation avec sonde va de 12°C à 40°C, cette dernière étant la température maximale réglable. Pour augmenter la température, presser la flèche supérieure (↕) et pour le réduire presser la flèche inférieure (↕).

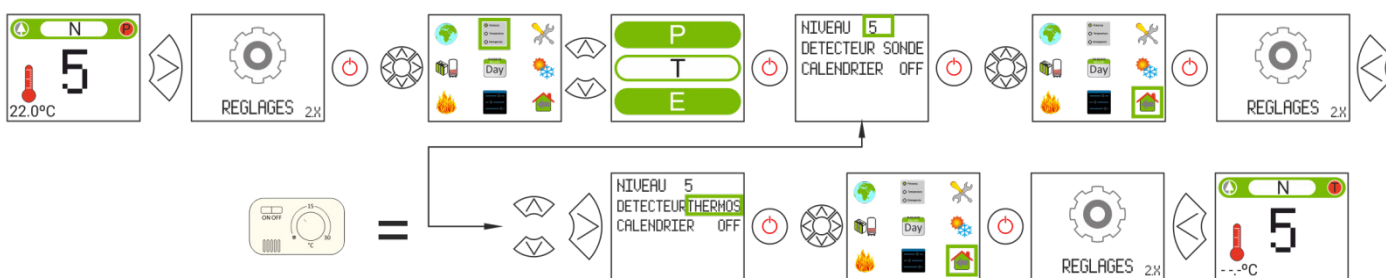

Figure 14



Figure 15

Pour un réglage plus précis de ce mode, veuillez consulter le point 5.5.2.

3.7.3. MODE D'URGENCE.

Ce mode doit être utilisé uniquement en cas d'urgence, car il ne surveille pas la dépression d'entrée d'air, la modulation du carburant ; le convecteur fonctionnera à la puissance maximale dès le début. **UTILISER SEULEMENT EN CAS D'URGENCE ET QUAND LE SERVICE TECHNIQUE LE REQUIERT.**

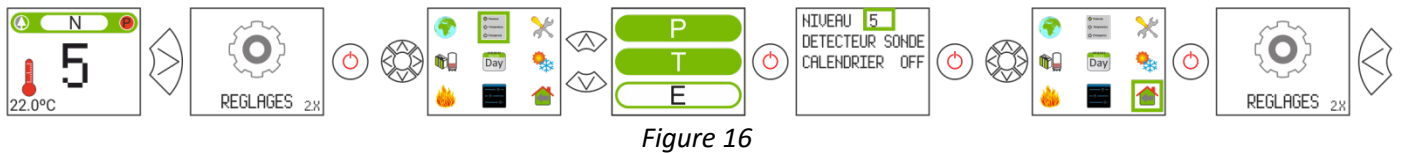

Figure 16

3.8. ACTIVER / DÉSACTIVER CALENDRIER.



Figure 17

3.9. PROGRAMMATION CALENDRIER CLAVIER.

- ⚠ Avant de réaliser une programmation de calendrier, vérifier et modifier si nécessaire la date et l'heure actuelles. Le clavier permet d'ajuster depuis le menu le jour de la semaine, la date (JJ/MM/AA) et l'heure (HH :MM format 24h) de la CPU.
- ⚠ Le clavier ne dispose pas de changement de zone horaire automatique. Par conséquent, le calendrier doit toujours être configuré par le même moyen (via clavier ou via WEB), au risque d'avoir des problèmes de déphasage horaire entre clavier et WEB si le calendrier se configure simultanément par des moyens différents (via clavier et via WEB).



Figure 18

Permet d'établir une programmation avec jusqu'à 4 créneaux horaires pour chacun des jours de la semaine. Les créneaux ont 3 colonnes configurables : Heure de démarrage du créneau, mode (niveau puissance, arrêt, stby) et température ambiante (en fonction de la configuration de la machine).

①	Sélectionner le jour à programmer. Chaque jour correspond à un modèle. Du lundi au Samedi (Modèles 0 à 7 respectivement)	
②	Active ou désactive le calendrier.	
③	Copie le modèle du jour sélectionné à :	
	LUN-DOM	Jour concret.
	ALL	Tous les jours.
	WKN	Week-end (Samedi et Dimanche)
④	Active ou désactive la copie du modèle.	
⑤	T° ambiante pré-réglée de chaque créneau horaire.	
⑥	NO	Éteint.
	=	Suit le créneau précédent.
	STB	Suit les ordres stby (MODÈLES EAU).
	1-9	Niveau de puissance.
⑦	Début créneau horaire.	
⑧	Créneaux horaires de chaque jour ou modèle.	

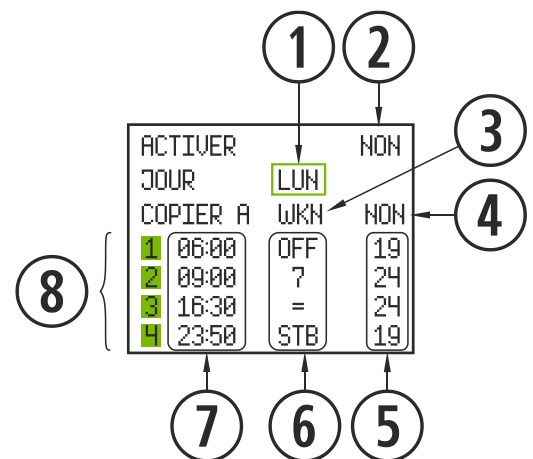

Figure 19

3.10. VISUALISATION DES DONNEES EN TEMPS RÉEL.



Figure 20

3.11. VISUALISATION SCHEMA HYDRAULIQUE. (MODELES EAU UNIQUEMENT).

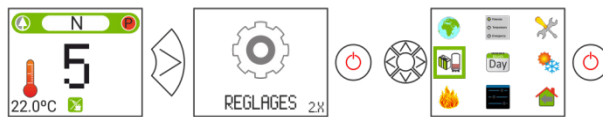

Figure 21

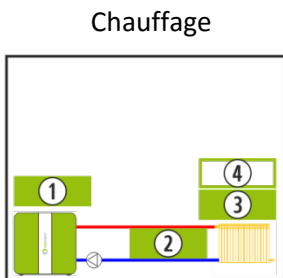

Figure 22

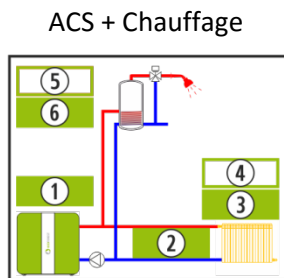

Figure 23

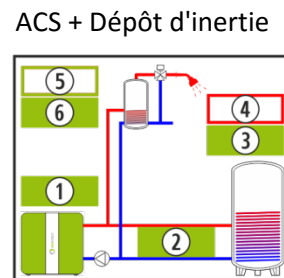

Figure 24

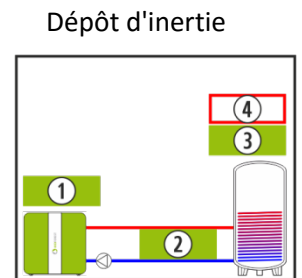

Figure 25

	Valeur en temps réel.
	Modifiable par l'utilisateur.
	Modifiable par S.A.T.
①	T° eau impulsion.
②	T° eau retour.
③	T° ambiante/dépôt inertie.
④	Réglage t° ambiante / dépôt inertie.
⑤	Réglage t° ACS.
⑥	T° dépôt ACS.

3.12. SÉLECTION MODE ACS / CHAUFFAGE. (MODELES EAU UNIQUEMENT).

⚠ Pour accéder à ce menu, le poêle doit être éteint et sans indiquer aucune n'alarme (état 0).
Uniquement pour les chaudières dont l'électronique gère ACS + Chauffage au moyen de soupape de 3 voies.



Figure 26

	Satisfait ACS et chauffage. Priorité ACS.
	Satisfait uniquement chauffage.
	Satisfait uniquement ACS.

4. CONNEXION AU POELE DEPUIS UN DISPOSITIF PERMETTANT LA CONNEXION WiFi.

Tout d'abord il faudra connaître l'identification du réseau wifi du poêle (SSID) et le mot de passe du réseau. Nous pourrons les trouver dans un autocollant similaire à celui de l'exemple de la Figure 27, le mot de passe du réseau Wi-Fi du poêle est disponibles sur:

- Page 1 dans ce manuel.
- À côté de l'autocollant avec le n° de série de la machine.
- Dans le manuel utilisateur

①	SN: N° série CPU - Nom - Utilisateur.
②	SSID: Réseau Wifi original.
③	PWD: Mot de passe du réseau Wifi.
④	Mot de passe page web poêle (8 chiffres).
⑤	NET: Port d'adressage.



Figure 27

Il faut chercher et établir une connexion avec le réseau Wifi du poêle, et pour cela il suffit d'introduire le mot de passe figurant sur l'autocollant, en respectant tous les caractères alphanumériques du mot de passe ainsi que les majuscules et les minuscules.

Une fois la connexion établie, introduire dans le navigateur web du dispositif l'adresse URL: **http://192.168.3.1**

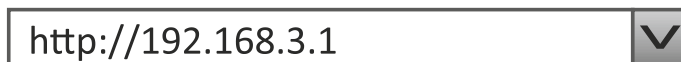

Figure 28

En accédant l'interface web, on peut nous demander une authentification.

①	SN: N° série CPU - Nom - Utilisateur.
④	Mot de passe page web poêle (8 chiffres).

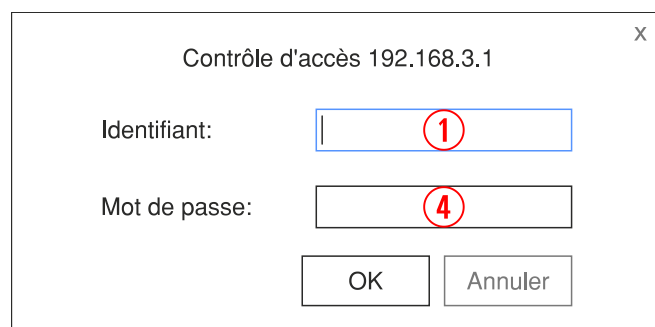

Figure 29

⚠ Si un même dispositif est utilisé sur plusieurs réseaux (poêle, wifi de la maison, wifi travail, etc.) il faudra s'assurer d'être connecté au réseau wifi du poêle pour pouvoir effectuer des opérations sur le poêle.

5. INTERFACE WEB.

5.1. ÉCRAN PRINCIPAL.

①	Écran principal.
②	Lecture de messages.
③	ON / OFF
④	Configuration.
⑤	Sélection du carburant.
⑥	Augmentation-diminution de carburant ou température.
⑦	Programmation d'allumage/extinction
⑧	Température intérieure de la maison.
⑨	Température d'ambiance programmée.
⑩	Fuseau horaire, langue et mode ACS / Chauffage (MODÈLES EAU).
⑪	Mode ACS / Chauffage (MODÈLES EAU).

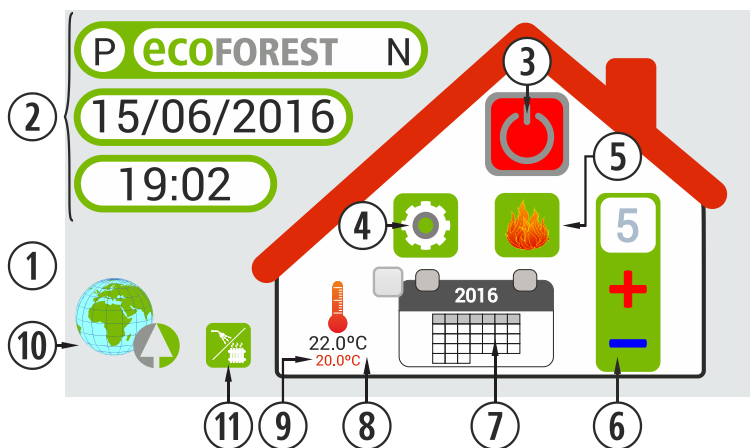

Figure 30

5.1.1. LECTURE DE MESSAGES.

①	Configurations.
②	Mode de fonctionnement (P, M ou E)*
③	Logo Ecoforest.
④	Message de sécurité. (N ou Axx)**
⑤	Date actuelle.
⑥	Heure actuelle.
* Point 5.5. puissance, température ou urgence.	
** Point 6 Alarmes (Axxx).	

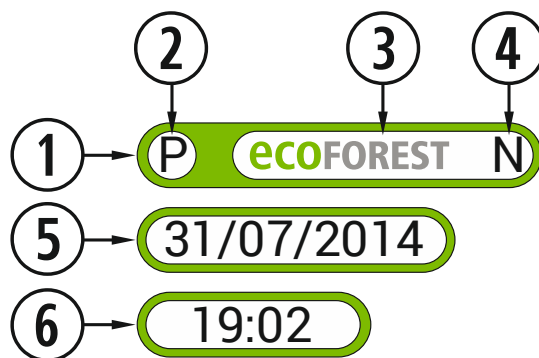

Figure 31

5.2. CONFIGURATION DE LA LANGUE, DU FUSEAU HORAIRE ET SELECTION MODE ACS / CHAUFFAGE (MODÈLES EAU UNIQUEMENT).

En usine, tous les produits sont réglés sur le fuseau horaire de l'Espagne (Europe/Madrid). La langue par défaut est l'espagnol.

①	Icône d'accès au choix de la langue.
②	Fuseau horaire *.
③	Langue.
④	Sélection mode ACS / Chauffage (MODÈLES EAU)**.
⑤	Retour à l'écran principal.
* Le fuseau horaire doit toujours être le même que celui du poêle.	
** Uniquement pour les chaudières dont l'électronique gère ACS + Chauffage au moyen de soupape de 3 voies.	

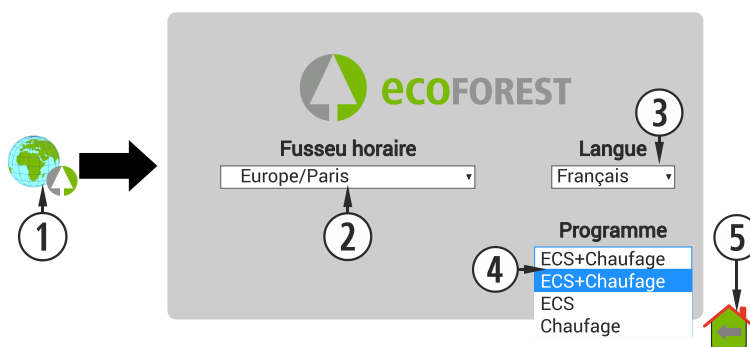

Figure 32

5.3. SÉLECTION DU CARBURANT.

⚠ Pour accéder à ce menu, le poêle doit être éteint et sans indiquer aucune n'alarme (état 0).

Consulter le chapitre 3 du *"Manuel d'installation et de maintenance"* les caractéristiques du carburant à utiliser, ainsi que le besoin de montage d'un accessoire mécanique, le cas échéant. Le carburant sélectionné sera souligné en rouge.

①	Sélection du carburant *.
②	Noyaux d'Olive.
③	Coque d'amande.
④	Pellet.
⑤	Retour à l'écran principal.
* Si l'on sélectionne un carburant autre que le pellet, un message d'avertissement s'affiche.	



Figure 33

5.4. MENU VISUALISATION DES DONNÉES.

①	Icône d'accès à la visualisation des données.
②	Écran de visualisation des données.
③	Retour à l'écran principal.
④	Conf. Mode fonctionnement et schémas hydrauliques (modèles eau). (SAT).
⑤	Accès au schéma hydraulique configuré.
⑥	Menu offset.
⑦	Menu SAT.
⑧	Connexion Internet. EASYNET.
⑨	Information logiciel.

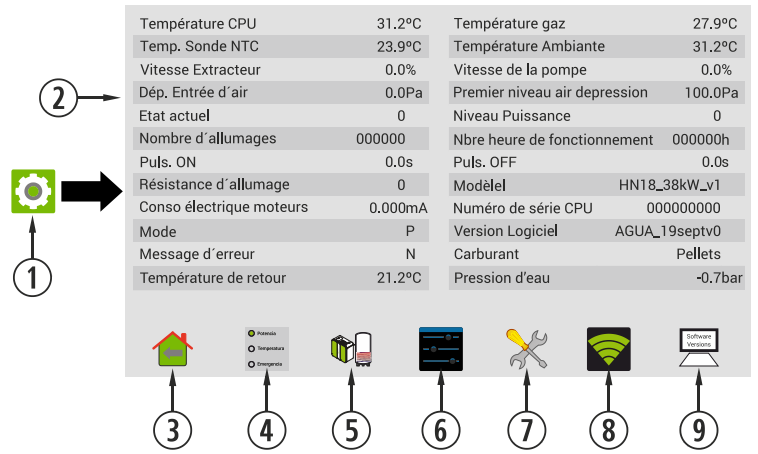

Figure 34

Message sur l'écran	Description	Grade.
Temp. sonde NTC	Température détectée par le fonctionnement du convecteur (modèles d'air) ou le circuit d'eau (modèle d'eau).	-10 à 70°C modèles d'air. -10 à 83°C dans l'eau
Température des gazes	Température de la sortie des gazes.	-10 à 250°C, selon modèle.
Température de CPU	Température interne de la CPU	-10 à 65°C
Température ambiante	Température ambiante, seulement si la sonde d'ambiante est connectée.	-10 à 40°C
Vitesse de l'extracteur	Pourcentage de tension (sur la base du réseau électrique) reçu par l'extracteur de la sortie des gazes.	0 à 100%
Vitesse du convecteur	Pourcentage de tension (sur la base du réseau électrique) reçu par le ventilateur de convection.	0 à 100%
Dép. d'entrée d'air	C'est la dépression détectée dans le tuyau d'admission de l'air	0 à 150 Pa (selon modèle).
Premier niveau d'air dep.	Valeur mémorisée par le fabricant.	70 à 150 Pa (selon modèle).
État	État de fonctionnement *	De -4 à 20 (consulter avec le SAT).
Niveau puissance	Niveau de chute de carburant	Du 1 au 9
Allumages	Numéro d'allumages du poêle.	Allumages comptabilisés de l'état 0.
Fonctionnement total	Comme son nom même l'indique, heures de fonctionnement du poêle.	Heures comptabilisées de l'état 0.
T. pellet ON	Secondes pendant lesquels le moteur fonctionne sans interruption.	Il varie en fonction du niveau de puissance.
T. pellet OFF	Temps pendant lequel le moteur est arrêté sans interruption	Il varie en fonction de la qualité du carburant. .
Résistance d'allumage	Allumage (1) ou arrêt de la résistance (0).	Il varie de 0 à 1
Pression de l'eau	Pression de l'eau dans le circuit hydraulique (seulement modèles d'eau).	Pression de l'eau en bars
Modèle	Modèle de notre poêle.	Il varie en fonction du modèle.
Mode contrôle	Mode de fonctionnement par puissance (P), température (T) ou urgence (E).	Voir point 2.6 et suivants
Numéro de série de la CPU	Numéro de série de la CPU, indiqué aussi sur l'étiquette de la CPU.	Il varie en fonction de la CPU.
Message d'alarme.	Message d'alarme (Axx).	Voir le tableau des alarmes.

Carburant	Pellet	Pellets, noyaux, coques d'amande.
Version de logiciel	Version de logiciel de la CPU	Il varie en fonction de la CPU.
WI-FI	EcoforestXXXXXXXX	SSID du poêle

5.5. MODES DE FONCTIONNEMENT.

⚠ **Pour accéder à ce menu, le poêle doit être éteint et sans indiquer aucune n'alarme (état 0).**

L'électronique a trois modes de fonctionnement, la puissance, la température et l'urgence. Pour trouver l'emplacement de l'icône, nous pouvons voir la *figure 35*. Ce qui suit explique graphiquement comment sélectionner des méthodes indiquées.

①	Icono de acceso a configuración.
②	Selección de modo de funcionamiento.
③	Distintos modos de funcionamiento.
④	Regreso a menú anterior.
⑤	Configuración del modo de funcionamiento. (SAT).
⑥	Regreso a pantalla principal.

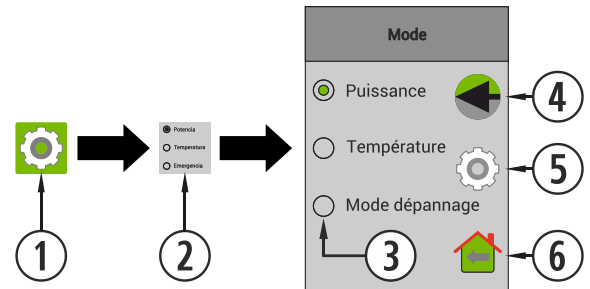

Figure 35

5.5.1. MODE PUISSANCE.



Mode P: Puissance.

C'est le mode de configuration qui a été configuré par le fabricant. À ce niveau, nous pouvons sélectionner avec des icônes + et - plus ou moins chute de carburant.



Mode P: Puissance.

Le grade de régulation va du niveau 1 au 9. Le 9 est le niveau de la chute maximale de carburant.

5.5.2. MODE TEMPÉRATURE.



Modo T :
Température.
(Modèles air)

C'est le meilleur pour travailler en fonction de la température ambiante. En sélectionnant ce mode, la valeur de chute de carburant sera remplacée par une température de l'environnement de travail. C'est important indiquer que nous devons avoir un capteur d'ambiance pour pouvoir travailler dans ce mode.

Mode T :
Température.
(Modèles eau)

En fonction du schéma hydraulique dans la sélection de ce mode, la valeur de chute de carburant sera remplacée par une température d'ambiance de travail ou par des astérisques.



Mode T:
Température.

Le grade de régulation va de 12°C à 40°C, ce dernier est la température maximale réglable.

Pour activer le mode température nous devons continuer à appuyer sur l'icône de configuration sur l'écran principal, comme indiqué par la *figure 36*.

①	Sélection du mode température.
②	Icône d'accès à la configuration.
③	Mot de passe (SAT).

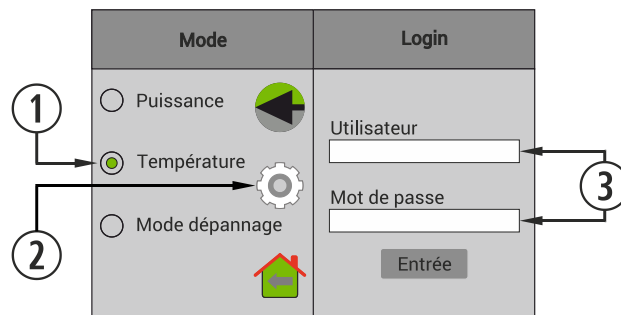

Figure 36

MODELES AIR.

Quand nous introduisons le nom d'utilisateur et mot de passe, nous pouvons accéder à l'écran de sélection du type et de la fonction du capteur. L'option « Aucun » a été sélectionnée par le fabricant. Nous devons activer la fonction température en nous assurant toujours que nous avons la sonde de température connectée au port de communication (DB9). Nous devons utiliser le choix du différentiel de température seulement si nous savons que notre maison a une bonne isolation.

Le fonctionnement est très simple, en configurant la température de travail des modèles de programmation, même en sélectionnant des températures différentes pour chaque heure de travail, toujours de manière cohérente, l'électronique va chercher la température spécifiée.

①	Activation du type de capteur.
②	Configuration du différentiel de température.
③	Changer de mode minimum à on / off.

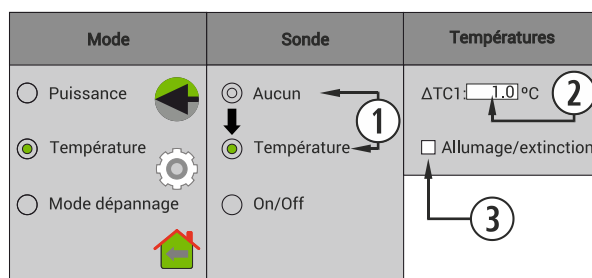

Figure 37

Quand nous activons l'allumage et arrêt par température, nous devons configurer des différentiels pour allumer et arrêter le poêle. Ce mode de fonctionnement est recommandé seulement dans les maisons bien isolées.

①	Activation de la fonction On / Off.
②	Configuration du différentiel de température pour allumer/arrêter le poêle.

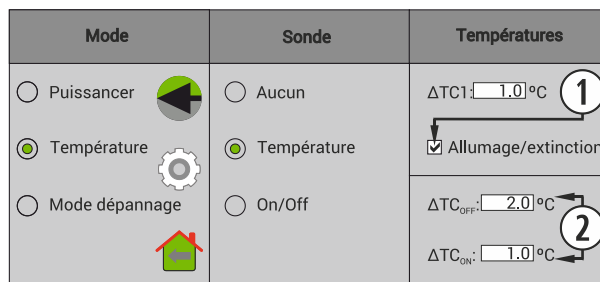

Figure 38

MODELES EAU.

Une fois le nom d'utilisateur et le mot de passe saisis, l'écran de sélection du schéma hydraulique s'affiche. Le schéma par défaut, réglé en usine, est celui de type simple zone. Les différents types de schémas sont présentés au **point 5.8**.

①	Schéma hydraulique.
②	Sélection de la sonde ou du thermostat de température ambiante.
③	Sélection d'un capteur ou de deux capteurs.
④	Accès à la configuration du schéma (S.A.T).

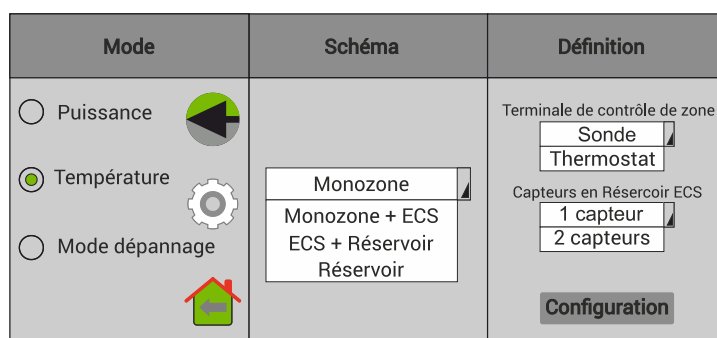

Figure 39

Elle fonctionne de façon très simple. Il suffit de définir la température de travail dans le modèle de schéma hydraulique. Il est même possible de sélectionner une température différente pour chaque heure de travail, de manière cohérente, et le système électronique cherchera automatiquement à atteindre la température voulue.

①	Partie du schéma hydraulique.
②	Configuration du différentiel de température.
③	Passer du mode minimum à marche/arrêt.

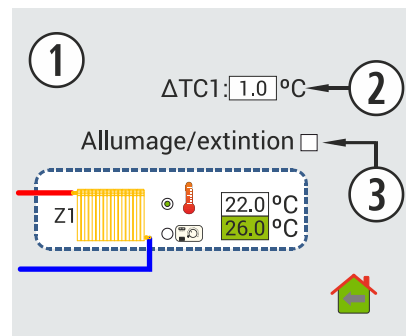

Figure 40

Quand nous activons l'allumage et arrêt par température, nous devons configurer des différentiels pour allumer et arrêter le poêle. Ce mode de fonctionnement est recommandé seulement dans les maisons bien isolées.

①	Partie du schéma hydraulique.
②	Configuration du différentiel de température.
③	Activation de la fonction marche/arrêt.
④	Configuration du différentiel de température pour la marche/l'arrêt.

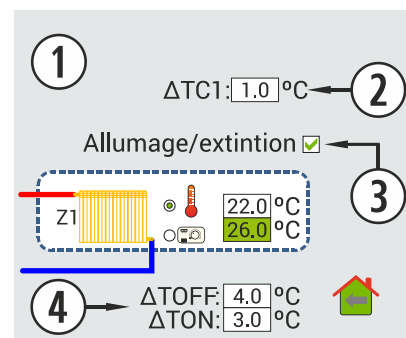

Figure 41

FONCTIONNEMENT ET COMPORTEMENT DES CONFIGURATIONS DE SONDE D'AMBIANCE.

Graphique d'exemple de contrôle par sonde d'ambiance avec option "Allumer/Éteindre désactivée:

①	L'utilisateur allume le poêle manuellement.
②	Température cible sélectionnée dans le menu principal.
③	$\Delta TC1$ par défaut 1°C (voir figures 37 ou 40).
④	Il change au niveau 1 (minimum).
⑤	Il change au niveau de fonctionnement 9.
⑥	L'utilisateur arrête le poêle manuellement.

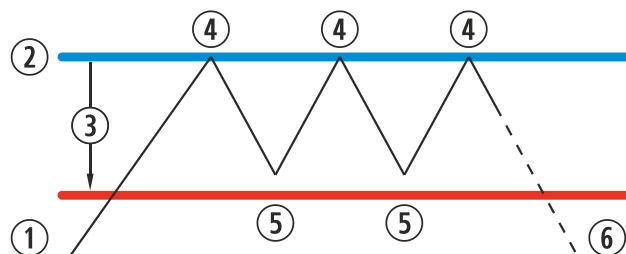

Figure 42

Graphique d'exemple de contrôle par sonde d'ambiance avec option "Allumer/Éteindre" activée:

①	L'utilisateur allume le poêle manuellement.
②	température cible sélectionnée dans le menu principal.
③	$\Delta TC1$ par défaut 1°C (voir figures 38 ou 41).
④	Il change au niveau 1 (minimum).
⑤	Il change au niveau de fonctionnement 9.
⑥	ΔTC_{OFF} différence de températures pour arrêter le poêle.
⑦	Arrêter le poêle en fonction de la température ambiante.
⑧	ΔTC_{ON} différence de températures pour allumer le poêle.
⑨	Allumage à la demande de la température.

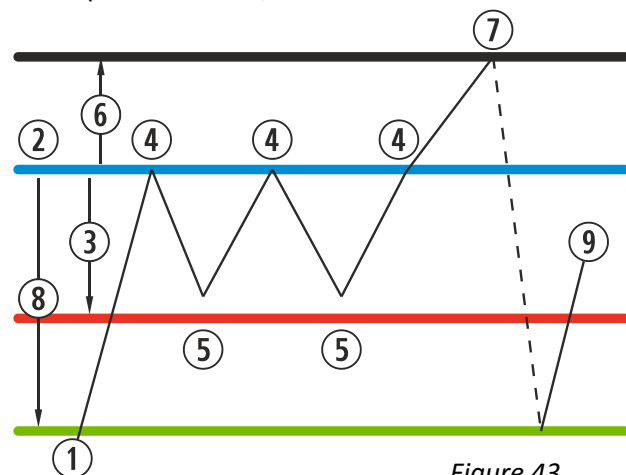

Figure 43

Lorsque le poêle est éteint, quel que soit le mode de température et est près d'être redémarré pour la température, nous allons voir sur l'écran principal comme suit :



Bleu marine

L'icône sera fixée en bleu marine pour indiquer que le poêle est arrêté en attendant d'être allumé, par programmation ou en fonction de la température.

5.5.3. MODE D'URGENCE.

Ce mode doit être utilisé uniquement en cas d'urgence, car il ne surveille pas la dépression d'entrée d'air, la modulation du carburant ; le convecteur fonctionnera à la puissance maximale dès le début. **UTILISER SEULEMENT EN CAS D'URGENCE ET QUAND LE SERVICE TECHNIQUE LE REQUIERT.**

FR

①	Icône d'accès à la configuration.
②	Icône de sélection du mode de fonctionnement.
③	Mode d'urgence.

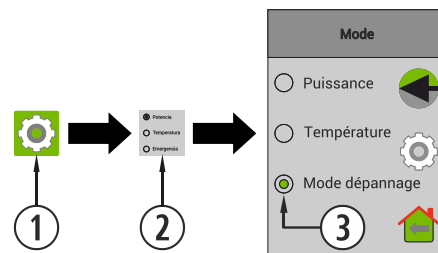

Figure 44



Mode E: Urgence.

UTILISER SEULEMENT EN CAS D'URGENCE ET QUAND LE SERVICE TECHNIQUE LE REQUIERT.

5.6. MENU OFFSET.

①	Icône d'accès au menu offset.
②	Niveau puissance de démarrage.
③	Modifier offset. (S.A.T).
④	Menu nettoyage (modèles eau). (S.A.T).

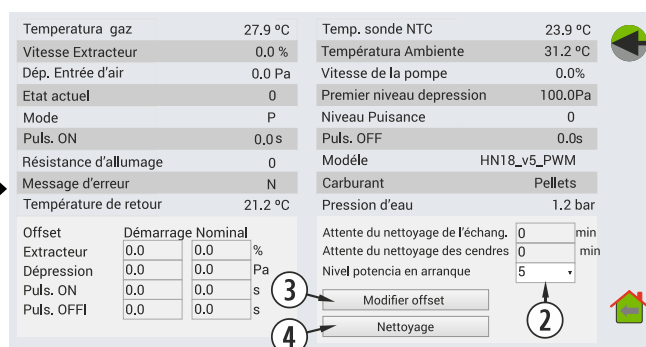

Figure 45

5.7. PROGRAMMATION CALENDRIER WEB.

Le poêle peut être programmé en utilisant façon hebdomadaire au moyen de modèles prédéfinis renouvelables des modèles, programmations gravées d'usine, entièrement configurables par l'utilisateur, ou entièrement personnalisé en sélectionnant la plage d'heures, température et chute du niveau de carburant. Nous pouvons programmer hasta 90 jours à compter de la date actuelle.

Cette programmation sera toujours faite graphiquement en définissant les trois paramètres rapidement et facilement.

À cet effet, nous devons cliquer sur l'icône en forme de calendrier. Une fois la programmation désirée est faite, avec un modèle ou en cas d'une programmation spécifique sur mesure, nous devons activer la programmation en appuyant sur le point ④. La désactivation de la programmation doit être faite en désélectionnant ce point.

①	Accès à programmations.
②	Année en cours.
③	Programmation désactivée.
④	Programmation activée.

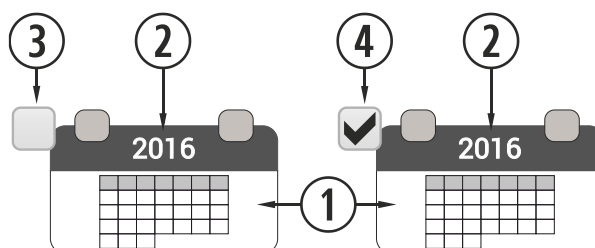

Figure 46

Nous pouvons accéder à des modèles de programmation en cliquant sur l'icône indiquée ci-dessus :

①	Calendrier actuel.
②	Sélection et configuration des modèles.
③	Programmation hebdomadaire.
④	Retour à l'écran principal.

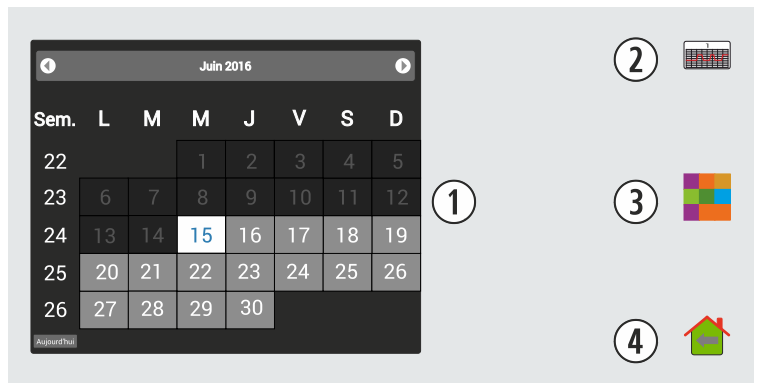

Figure 47

Pour sélectionner la programmation quotidienne il est suffisant de cliquer sur le jour que nous souhaitons programmer, par exemple le 16 de Juin 2016 et un nouvel écran s'ouvrira comme décrit ci-dessous :

①	Calendrier actuel, avec jours programmables.
②	Modèle prédéfinie pour le jour sélectionné.
③	Modifier la programmation prédéfinie pour le jour
④	Configuration de modèles.
⑤	Programmation hebdomadaire avec modèles.
⑥	Retour à l'écran principal.

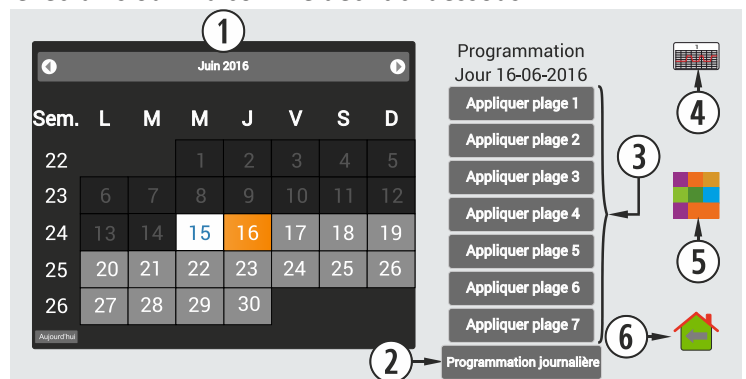

Figure 48

La différence principale entre le point ② et le point ③, est que la première est une programmation prédéfinie par le fabricant, qui est modifiable, mais elle est déjà mémorisée pour faciliter l'application de l'utilisateur. Le «programme de jour» nous permettra de modifier un modèle pré-attribué au jour sélectionné.

Si nous voulons seulement programmer un jour en question, nous devons cliquer sur l'icône indiquant le «programme de jour»(②), et nous aurons accès à la grille de programmation pré-assignée à la date sélectionnée:

①	Jour à programmer.
②	Créneaux horaires (de 00 à 23h).
③	Colonne température.
	Igual Suit la valeur configurée dans le créneau horaire précédent
	12-40 Température prééglée (intervalle 0,5 °C). Pour les poêles à air uniquement en mode Température.
④	Colonne Puissance.
	Igual Suit le créneau précédent.
	ST-BY Suit les commandes stby (MODÈLES EAU).
	OFF Machine éteinte. Ne suit pas stby.
	1-9 Niveau de puissance. Commande d'allumage sauf s'il y a une autre commande stby contraire.
⑤	Mémoriser la programmation (IMPORTANT)
⑥	Retour à l'écran précédent.
⑦	Retour à l'écran principal.

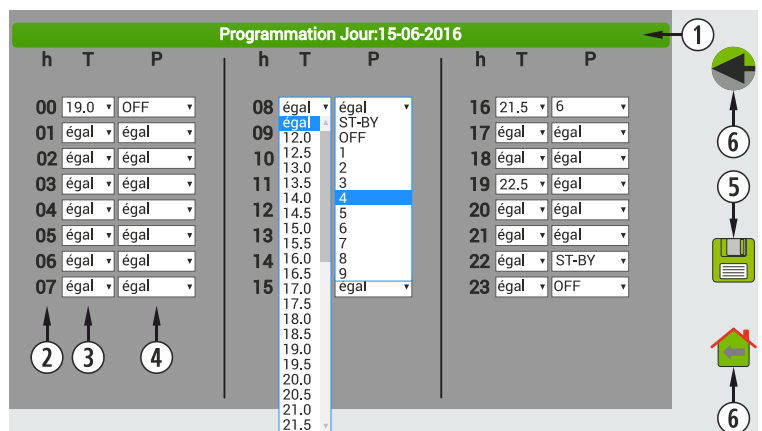

Figure 49

5.7.1. MODELES DE PROGRAMMATION.

Pour configurer quelque modèle, nous devons sélectionner le modèle souhaité et changer ou configurer des paramètres souhaités comme ils ont été appliqués dans la programmation quotidienne, expliqué dans la section précédente.

Il est important de valider la programmation en cliquant sur sauver (point ⑤, *figure 49*) une fois que la programmation a été fait.

FR

①	Plantillas 1 - 7.
②	Retour à l'écran précédent.
③	Aplicar cambio sobre programaciones previas.
④	Retour à l'écran principal.

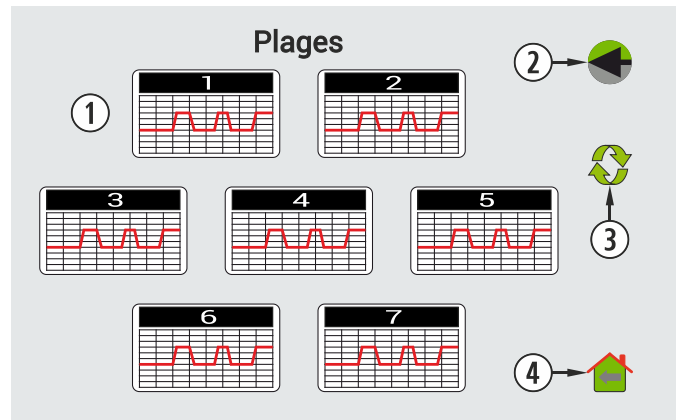

Figure 50

5.7.2. PROGRAMMATION HEBDOMADAIRE AVEC MODELES.

Pour accéder à la programmation hebdomadaire, il faut cliquer sur son icône (*figure 48*) et accéder à l'écran de programmation. Il doit indiquer sur chaque jour de la semaine quel modèle nous voulons utiliser e, **enregistrer** la programmation et, après, activer la programmation comme indiqué dans le point ④ de la *figure 51*.

Ce nouveau modèle hebdomadaire sera appliqué tous les jours à compter du jour en cours.

①	Accès à la programmation hebdomadaire.
②	Sélection de modèle.
③	Jour de la semaine à programmer.
④	Icône d'enregistrer programmation.
⑤	Retour à l'écran précédent.
⑥	Retour à l'écran principal.

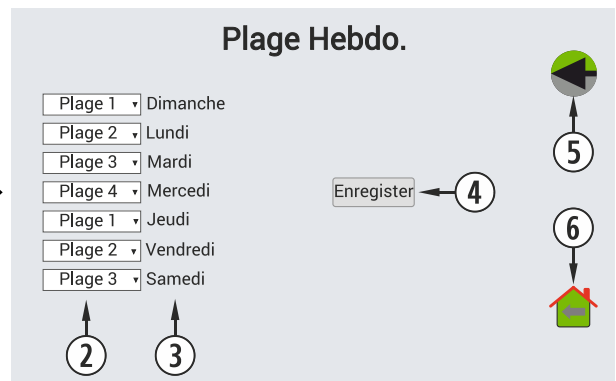
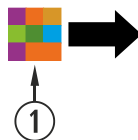

Figure 51

5.8. VISUALISATION WEB SCHÉMA HYDRAULIQUE (MODÈLES EAU UNIQUEMENT).

⚠ Ce menu doit être configuré par un installateur ou un chauffagiste, étant donné qu'il est nécessaire de régler les points de démarrage et d'arrêt du poêle.

Le choix de chaque schéma ce fera toujours de la même façon, raison pour laquelle nous omettrons les étapes identiques pour tous les schémas, voir point 5.5.2, *figure 39*.

Dans tous les schémas, il existe des points communs, qui ne seront expliqués qu'une seule fois pour éviter les répétitions par la suite.

①	Numéro de schéma hydraulique avec P, T, E (Point 6.5)
②	Poêle Ecoforest.
③	Retour à l'écran précédent.
④	Configuration du schéma (SAT).
⑤	Pourcentage et température de pompe.
⑥	Zone 1, chauffage vers radiateurs.
⑦	Information sur la sélection de la sonde ou du thermostat.
⑧	Retour à l'écran principal.
⑨	Information sur la sélection de fonctionnement.
⑩	Les encadrés verts correspondent à un affichage informatif.
⑪	Les encadrés blancs correspondent à des éléments configurables par l'utilisateur.
⑫	Pompe d'accélération.
⑬	Vanne à 3 voies.
⑭	Les encadrés rouges indiquent les limites.
⑮	Réservoir et données configurées pour l'ECS.
⑯	Réservoir et données d'inertie.

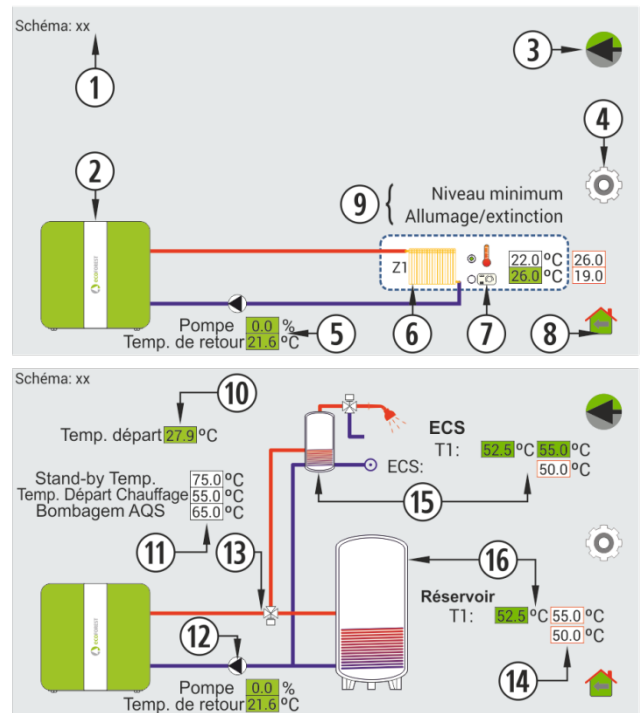

Figure 52

Schéma simple zone (une zone de radiateurs contrôlée par la sonde de température ambiante). Schéma 01.

Il s'agit du schéma le plus simple. L'utilisateur peut choisir la température de départ, la plage de cette température étant située entre 50°C et 75°C, et celle de stand by entre 50°C et 75°C. Ces plages de température doivent être prédéfinies par l'installateur, et celle de stand by ne peut pas être inférieure à celle de départ du chauffage.

La valeur variable réglée par le client est celle de la température ambiante. En usine, le système est configuré de telle sorte qu'une fois atteinte la température ambiante fixée par l'utilisateur, le poêle passe au niveau minimum. Ce mode de fonctionnement est celui qui est recommandé, même si l'installateur peut activer la fonction arrêt/marche (③) avec un différentiel de température ; ces différentiels s'afficheront à l'écran (④).

①	Température de départ (fixée par l'installateur).
②	Température de stand by (fixée par l'installateur).
③	Fonction arrêt/marche ou minimum.
④	Température ambiante souhaitée (fixée par l'utilisateur).
⑤	Différentiels de température (fixés par l'installateur).

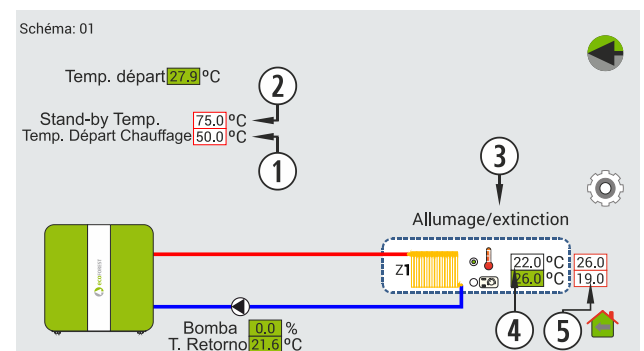

Figure 53

Schéma simple zone (une zone de radiateurs contrôlée par le thermostat d'ambiance). Schéma 03.

Le schéma et le mode de fonctionnement par thermostat d'ambiance sont identiques à ceux du point précédent, à une exception près : dans ce système, on ne peut pas régler de différentiel de température, étant donné que les ordres du système sont donnés par un contact ouvert ou fermé (thermostat câblé, sans fil, etc.). La seule fonction configurable par l'installateur serait celle de la mise en marche sur réception de l'ordre. La configuration par défaut est celle du seuil minimal, mais il est également possible d'utiliser la configuration arrêt/marche.

①	Température de départ (fixée par l'installateur).
②	Température de stand by (fixée par l'installateur).
③	Fonction arrêt/marche ou seuil minimum.

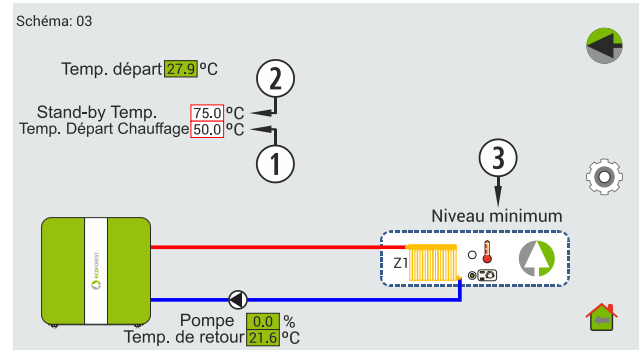

Figure 54

Schéma simple zone + ECS (un capteur) contrôlée par une sonde de température ambiante. Schéma 13.

Le mode de fonctionnement est identique aux options précédentes, à l'exception du réglage de la température de travail de l'eau chaude sanitaire (ECS), pour laquelle l'installateur doit régler les températures de travail du système (①) et les différentiels de température de l'ECS (④). De même, le capteur de l'ECS (⑤) doit être monté correctement pour obtenir une bonne lecture.

①	Températures de stand-by, de départ du chauffage et de l'ECS (fixées par l'installateur).
②	Fonction arrêt/marche ou minimum.
③	Température ambiante souhaitée (fixée par l'utilisateur).
④	Température ECS souhaitée (fixée par l'utilisateur).
⑤	Température enregistrée par le capteur de l'accumulateur d'ECS.

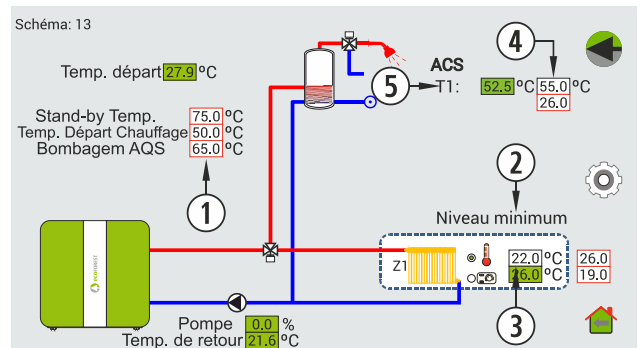

Figure 55

Schéma simple zone + ECS (deux capteurs) contrôlée par une sonde de température ambiante. Schéma 05.

Le système est exactement le même que le précédent, à l'exception du nombre de capteurs de l'ECS : ce système en compte deux. Comme pour le schéma précédent, ceux-ci doivent être montés et réglés par l'installateur : un dans la partie haute (T1) et l'autre (T2) dans la partie basse du réservoir d'ECS.

①	Températures de stand-by, de départ du chauffage et de l'ECS (fixées par l'installateur).
②	Fonction arrêt/marche ou minimum.
③	Température ambiante souhaitée (fixée par l'utilisateur).
④	Température ECS souhaitée (fixée par l'utilisateur).
⑤	Température enregistrée par les capteurs de l'accumulateur d'ECS.

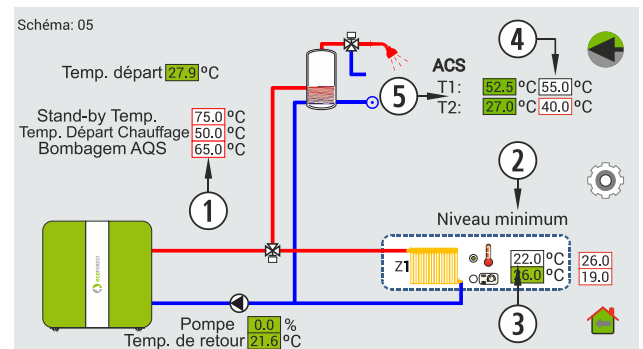

Figure 56

Schéma simple zone + ECS (un capteur) contrôlée par un thermostat d'ambiance. Schéma 15.

Dans ce schéma, on ne peut régler sur la tablette que la température de travail de l'ECS, la température ambiante étant soumise au thermostat disponible. L'installateur ajustera l'option arrêt/marche ou seuil minimum, qui est la configuration par défaut du système, ainsi que les températures de l'eau et leurs différentiels respectifs. L'ECS sera contrôlée par un seul capteur placé dans le réservoir.

①	Températures de stand-by, de départ du chauffage et de l'ECS (fixées par l'installateur).
②	Fonction arrêt/marche ou minimum.
③	Indicateur de sélection du thermostat ou de la sonde.
④	Température ECS souhaitée (fixée par l'utilisateur).
⑤	Température enregistrée par le capteur de l'accumulateur d'ECS.

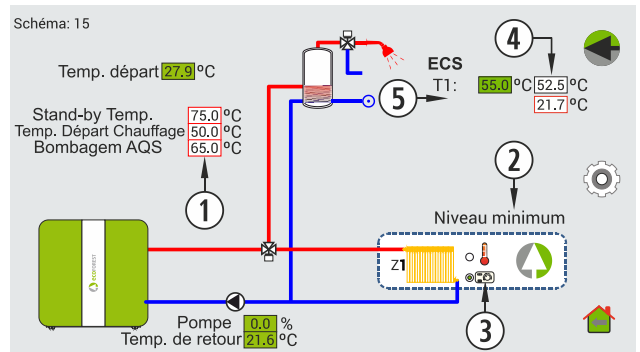

Figure 57

Schéma simple zone + ECS (deux capteurs) contrôlée par thermostat d'ambiance. Schéma 07.

Tout comme dans le schéma précédent, on peut seulement régler la température de l'ECS, mais ici, la température du réservoir est contrôlée par deux capteurs placés et réglés par l'installateur.

①	Températures de stand-by, de départ du chauffage et de l'ECS (fixées par l'installateur).
②	Fonction arrêt/marche ou minimum.
③	Indicateur de sélection du thermostat ou de la sonde.
④	Température ECS souhaitée (fixée par l'utilisateur).
⑤	Température enregistrée par les capteurs de l'accumulateur d'ECS.

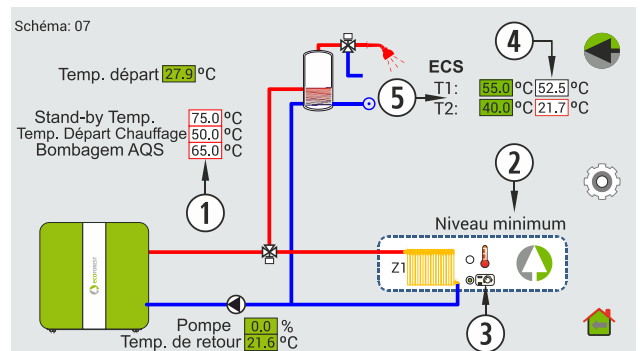

Figure 58

Réservoir d'inertie avec 1 et 2 capteurs et ECS avec 1 et 2 capteurs. Schémas 61, 53, 29 et 21.

Dans ce cas, nous allons regrouper 4 schémas, étant donné que le seul élément qui varie est le nombre de capteurs disponibles pour contrôler les deux réservoirs, celui d'inertie et celui d'ECS.

Ici, le seul paramètre réglable par l'utilisateur est la température de travail de l'ECS, puisque les paramètres du réservoir d'inertie, des seuils de sécurité et d'entraînement de l'eau doivent être fixés par un installateur, en raison de leur difficulté de réglage.

①	Températures de stand-by, de départ du chauffage et de l'ECS (fixées par l'installateur).
②	Température enregistrée par les capteurs de l'accumulateur d'ECS.
③	Température enregistrée par les capteurs du réservoir d'inertie.
④	Température ECS souhaitée (fixée par l'utilisateur).
⑤	Températures de travail du réservoir d'inertie fixées par l'installateur.

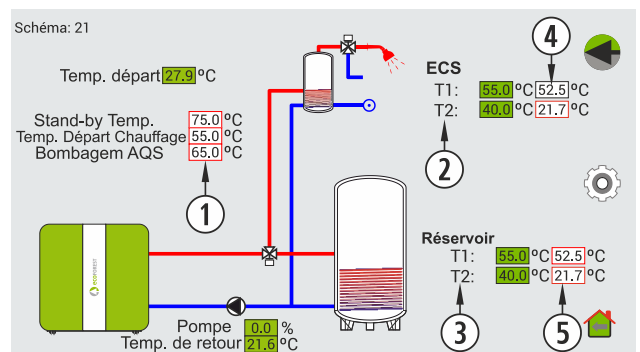

Figure 59

Réservoir d'inertie avec un et deux capteurs. Schémas 49 et 17.

Dans le cas de ces deux schémas, nous expliquons à quoi correspond chaque température. Étant donné que les réglages seront effectués par l'installateur.

①	Températures de stand-by, de départ du chauffage et de l'ECS (fixées par l'installateur).
②	Température enregistrée par les capteurs de l'accumulateur d'ECS.
③	Température enregistrée par les capteurs du réservoir d'inertie.

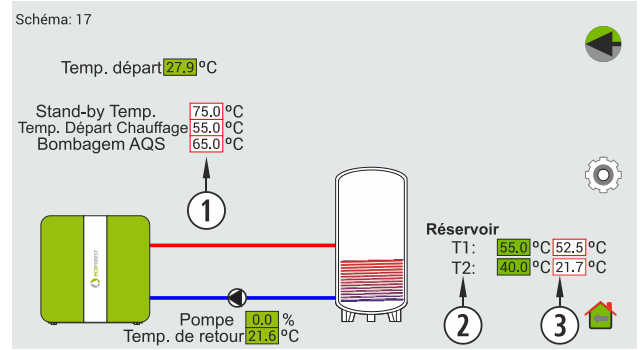

Figure 60

5.9. CONNEXION À INTERNET (EASYNET).

S'il y a disponibilité d'internet dans l'emplacement de la machine, il est possible d'accéder et de contrôler la machine à travers Internet. Consulter disponibilité.



AVANT DE FAIRE QUOI QUE CE SOIT, LIRE CHAPITRE 5.9.1.
UNE MAUVAISE CONFIGURATION PEUT BLOQUER LA CONNEXION WiFi AVEC LA MACHINE.
CONSULTEZ AUPRÈS DE VOTRE DISTRIBUTEUR.



5.9.1. AVERTISSEMENTS ET RECOMMANDATIONS.

- Réviser le Nom et le mot de passe du réseau Wifi domestique. Evitez les espaces et les caractères inhabituels (\$, %, &, =, ÷, #, etc.). Modifier le nom et le mot de passe du réseau Wifi du logement, si nécessaire.
- Vérifier le type de sécurité du réseau Wifi. Il n'admet que: WPA / WPA2. Contactez un FSI (Fournisseur Services Internet) pour modifier le type de protection, le cas échéant.
- Si le dispositif WiFi depuis lequel nous voulons réaliser la configuration se trouve dans la portée d'autres réseaux WiFi sur lesquelles il pourrait se connecter automatiquement, il est conseillé de les éliminer temporairement jusqu'à avoir finalisé la configuration correctement.
- Clarifier avec le client le type de connexion à faire entre poêle /chaudière et routeur. En dépit de la commodité de la connexion Wifi, pour sécurité et fiabilité, le SAV Ecoforest recommande la connexion avec câble (Ethernet) chaque fois que possible. En fonction de la connexion à effectuer:
 - WiFi: Vérifiez qu'il ya une bonne couverture entre le poêle /chaudière et le routeur du logement.
 - Ethernet: Connectez un câble Ethernet directement (T568A) entre le CPU et le routeur.

5.9.2. CONFIGURATION.

①	Fenêtre selection réseau Wifi.
②	Nom du Wifi
③	Mot de passe Wifi.
④	Bouton 'Ethernet'
⑤	Bouton 'Probar'(Tester)
⑥	Bouton 'Guardar'(Enregistrer)
⑦	sortie au menu précédent
⑧	sortie a la page principale
⑨	Icône accès au menu connexion à distance.



Figure 61

Fenêtre selection réseau Wifi: Elle Permet de sélectionner le réseau Wifi.

Ecoforest Original:

Réglages d'usine. La CPU génère son propre réseau Wifi, SSID. Les champs de texte (②) et (③) sont automatiquement remplis avec le SSID et le PWD de la CPU.

Internet: Ce bouton Synchronise la CPU avec le réseau Wifi externe. Les champs de texte (②) et (③) sont remplis avec le nom du réseau Wifi et son mot de passe.

Bouton 'Ethernet': La CPU communique via le protocole Ethernet, même s'il n'existe pas une telle connexion Ethernet entre le CPU et le routeur (La CPU arrêtera d'émettre son propre réseau Wifi.)

⚠ Si vous n'allez pas réaliser la connexion ethernet avec la CPU **ne pas presser**.

Bouton 'Test': Il essaie de se communiquer via Wifi entre la CPU et le routeur du logement (pourvu que précédemment l'option «Internet» a été sélectionné et aussi les champs de texte ② et ③) ont été remplis.

Bouton "Enregistrer": Il enregistre la dernière configuration. Si le message "Succès" apparaît après avoir appuyé sur le bouton 'Test' la configuration sera enregistrée. Le poêle fonctionne à travers le réseau Wifi du logement. Si le poêle fonctionne à travers le réseau wifi externe, dans le champ de texte *Fenêtre sélection réseau Wifi* on sélectionne 'Ecoforest Original'. Après avoir cliqué sur "Enregistrer", le poêle reconstruit son réseau Wifi d'origine.

DÉMARCHES CONFIGURATION SELON LE TYPE DE CONNEXION:

FR

WiFi:

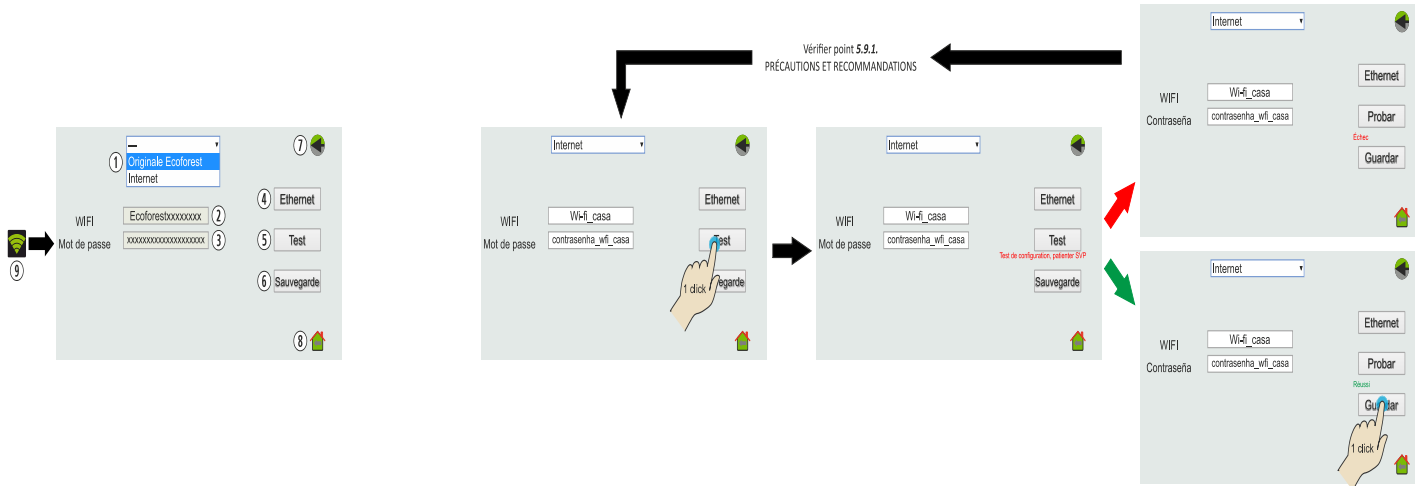

Figure 62

ETHERNET:

Vérifiez avant de faire quoi que ce soit, qu'il existe une connexion Ethernet entre le routeur et la CPU du poêle /chaudière (point 5.9.1).

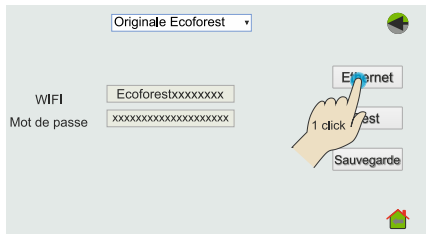

Figure 63

5.9.3. ACCÈS DEPUIS INTERNET.

①	Page web.	①	ecoforesthome.com	✓
---	-----------	---	-------------------	---

Figure 64

①	SN: N° série CPU - Nom - Utilisateur.
④	Mot de passe page web poêle (8 chiffres)



Figure 65

①	SN: N° série CPU - Nom - Utilisateur.
②	Accès à la machine depuis n'importe où.
③	Accès à la machine depuis la portée du router de l'installation. Conseillé lorsque nous nous trouvons sur l'installation



Figure 66

6. ALARMES.

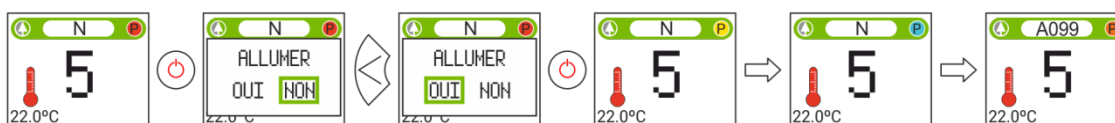

Figure 67

Alarme	Description	Solution
A000	S'affiche si l'appareil est débranché alors qu'une alarme est active.	• NE PAS DÉBRANCHER, utiliser le clavier.
A001	Dépression basse d'entrée d'air.	• Nettoyer le poêle. • Porte ouverte. • Tuyau de sortie des gaz obstrué.
A002	Dépression haute d'entrée d'air.	• Excès d'air dans l'installation.
A003	Température minimale de la sortie des gazes.	• Le poêle n'a pas plus de granulés.
A004	Température maximale de la sortie des gazes.	• La température maximale de travail est affichée. • Poêle sale. • Utilisation trop intensive.
A005	Température de NTC au minimum.	• Système de chaudière mal calibré. • Chaudière travaillant à faible puissance. • NTC déconnecté.
A006	Température de NTC au maximum.	• Présence d'air dans le circuit. • Faible dissipation d'énergie générée • Utilisation trop intensive. • Court-circuit au niveau du NTC.
A007	Pression minimale de l'eau.	• Remplir le circuit de chauffage. • Pressostat déconnecté. • Pressostat défectueux.
A008	Pression maximale de l'eau.	• Réduire la pression de travail entre 1.2 et 1.5 bars • Installer un vase d'expansion plus grand.

		<ul style="list-style-type: none"> • Air dans le circuit.
A009	Température ambiante minimale.	<ul style="list-style-type: none"> • La température dans la chambre est basse. • Désactiver sonde d'ambiance. • Réduire la température de travail
A010	Température ambiante maximale.	<ul style="list-style-type: none"> • La température dans la chambre est trop haute. • Désactiver sonde d'ambiance • Augmenter la température de travail.
A011	Température minimale du CPU.	<ul style="list-style-type: none"> • Température du CPU au-dessous du minimum.
A012	Température maximale du CPU.	<ul style="list-style-type: none"> • Poêle sale. • Convecteur sale ou défectueux. • Mauvais montage du Tuyau d'évacuation des gazes.
A013	Courant des moteurs au-dessous du minimum	<ul style="list-style-type: none"> • Réviser des connexions des moteurs
A014	Courant des moteurs au-dessus du maximum.	<ul style="list-style-type: none"> • Réviser des courts-circuits dans les moteurs
A015	Dépression entrée d'air très basse.	<ul style="list-style-type: none"> • Dépression minimale pour le fonctionnement. • Poêle sale. • Tuyau d'évacuation des gaz sale. • Porte du foyer ou du bac à cendres mal fermée. • Registre de nettoyage ouvert.
A016	Alerte pour température maximale des gazes.	<ul style="list-style-type: none"> • La température de sécurité de la sortie des gazes a été affichée et ralentirait la chute du pellet.
A017	Alerte pour température maximale de l'eau.	<ul style="list-style-type: none"> • La température de sécurité de l'eau a été affichée et ralentirait la chute du pellet.
A018	L'extracteur fonctionne à plein régime mais n'atteint pas la dépression minimale de travail de manière continue.	<ul style="list-style-type: none"> • Poêle/chaudière sale. • Effectuer l'entretien.
A019	Extracteur de la sortie des gaz à plein régime	<ul style="list-style-type: none"> • Poêle/chaudière sale. • Effectuer l'entretien.
A020	Erreur au niveau des sondes.	<ul style="list-style-type: none"> • Possible échange des détecteurs.
A021	Température minimale au niveau de la sonde de température extérieure. (EN OPTION, consulter les disponibilités).	<ul style="list-style-type: none"> • Température inférieure à -25°C.
A022	Température maximale au niveau de la sonde de température extérieure. (EN OPTION, consulter les disponibilités).	<ul style="list-style-type: none"> • Température supérieure à 55°C.
A023	Température minimale au niveau de la sonde de température de retour de chauffage.	<ul style="list-style-type: none"> • Dimensionnement incorrect de l'installation du poêle. • Poêle travaillant à faible puissance. • NTC déconnectée. • NTC mal placée dans la gaine.
A024	Température maximale au niveau de la sonde de température de retour de chauffage.	<ul style="list-style-type: none"> • Présence d'air dans le circuit. • Faible dissipation de l'énergie créée. • Utilisation trop intensive. • Court-circuit au niveau de la NTC.
A025	Température minimale au niveau de la sonde de température n°1 du contrôle de réservoir d'ECS.	<ul style="list-style-type: none"> • Dimensionnement incorrect de l'installation du poêle. • Poêle travaillant à faible puissance. • NTC déconnectée. • NTC mal placée dans la gaine.
A026	Température maximale au niveau de la sonde de température n°1 du contrôle de réservoir d'ECS.	<ul style="list-style-type: none"> • Présence d'air dans le circuit. • Faible dissipation de l'énergie créée. • Utilisation trop intensive. • Court-circuit au niveau de la NTC.
A027	Température minimale au niveau de la sonde de température n°2 du contrôle de réservoir d'ECS.	<ul style="list-style-type: none"> • Dimensionnement incorrect de l'installation du poêle. • Poêle travaillant à faible puissance. • NTC déconnectée. • NTC mal placée dans la gaine.

A028	Température maximale au niveau de la sonde de température n°2 du contrôle de réservoir d'ECS.	<ul style="list-style-type: none"> • Présence d'air dans le circuit. • Faible dissipation de l'énergie créée. • Utilisation trop intensive. • Court-circuit au niveau de la NTC.
A029	Température minimale au niveau de la sonde de température n°1 du contrôle de réservoir d'inertie.	<ul style="list-style-type: none"> • Dimensionnement incorrect de l'installation du poêle. • Poêle travaillant à faible puissance. • NTC déconnectée. • NTC mal placée dans la gaine.
A030	Température maximale au niveau de la sonde de température n°1 du contrôle de réservoir d'inertie.	<ul style="list-style-type: none"> • Présence d'air dans le circuit. • Faible dissipation de l'énergie créée. • Utilisation trop intensive. • Court-circuit au niveau de la NTC.
A031	Température minimale au niveau de la sonde de température n°2 du contrôle de réservoir d'inertie.	<ul style="list-style-type: none"> • Dimensionnement incorrect de l'installation du poêle. • Poêle travaillant à faible puissance. • NTC déconnectée. • NTC mal placée dans la gaine.
A032	Température maximale au niveau de la sonde de température n°2 du contrôle de réservoir d'inertie.	<ul style="list-style-type: none"> • Présence d'air dans le circuit. • Faible dissipation de l'énergie créée. • Utilisation trop intensive. • Court-circuit au niveau de la NTC.
A040	Erreur de communication MODBUS RS485 entre unité centrale et périphérique.	<ul style="list-style-type: none"> • Câble de connexion débranché. • Câble cassé, le remplacer par un neuf (SAT).
A099	Manque de pellet ou température minimale de sortie des gaz (80 °C) non atteinte.	<ul style="list-style-type: none"> • Remplir la trémie. • Moteur réducteur arrêté. • Le thermostat de sécurité s'est arrêté.

6.1. DÉMARRAGE ALARME.

Le processus de d'arrêt par alarme est variable en fonction de l'état préalable de la machine, la configuration et d'autres facteurs externes. Une fois finalisé le processus d'alarme, elle pourra se réinitialiser après avoir révisé le tableau d'alarmes et après avoir adoptés les mesures nécessaires.





Figure 68

AVVERTENZE	
	PERICOLO GENERICO

OBBLIGHI	
	LEGGERE I MANUALI DI ISTRUZIONI

 **Legga attentamente i manuali forniti con il dispositivo prima dell'installazione e dell'uso.** Solamente in questo modo potrà ottenere le migliori prestazioni e la massima sicurezza durante il suo impiego.

 Questo apparecchio può essere utilizzato dai bambini a partire dagli 8 anni di età e da persone con capacità fisiche, sensoriali o mentali ridotte o che non abbiano esperienza o conoscenza, sempre sotto la supervisione o con la formazione adeguata riguardo all'utilizzo sicuro dell'apparecchio e con la corretta comprensione dei pericoli che può comportare. I bambini non devono giocare con l'apparecchio. La pulizia e la **manutenzione da effettuare da parte dell'utente** non devono essere effettuate dai bambini senza supervisione.

 Il vetro della porta e alcune superfici dell'apparecchio possono raggiungere alte temperature.

 **ATTENZIONE!** non aprire la porta durante il funzionamento dell'apparecchio.

INDICE

1. INTRODUZIONE.	Pagina	82
1.1. DETTAGLIO DEL PANNELLO DEI COMANDI.	Pagina	82
1.2. CONNESSIONE E SINCRONIZZAZIONE CON LA STUFA.	Pagina	82
1.3. CONSIDERARE ATTENTAMENTE CHE...	Pagina	83
1.4. SCHERMO PRINCIPALE.	Pagina	83
1.5. LETTURA DI MESSAGGI.	Pagina	83
1.6. MENU IMPOSTAZIONI.	Pagina	84
2. STATI DELLA STUFA.	Pagina	84
3. CONTROLLO DELLA TASTIERA.	Pagina	85
3.1. ACCENSIONE.	Pagina	85
3.2. SPEGNIMENTO.	Pagina	85
3.3. ATTIVARE O DISATTIVARE IL BLOCCO DELLA TASTIERA.	Pagina	85
3.4. SELEZIONE DI LINGUA.	Pagina	85
3.5. SOSTITUZIONE DEL COMBUSTIBILE.	Pagina	85
3.6. IMPOSTAZIONE OFFSETS.	Pagina	86
3.7. MODO DI FUNZIONAMENTO.	Pagina	86
3.7.1. MODO POTENZA.	Pagina	86
3.7.2. MODO TEMPERATURA.	Pagina	86
3.7.3. MODO DE EMERGENZA.	Pagina	86
3.8. ABILITARE / DISABILITARE CALENDARIO.	Pagina	87
3.9. PROGRAMMAZIONE CALENDARIO TASTIERA.	Pagina	87
3.10. VISUALIZZAZIONE DI DATI IN TEMPO REALE.	Pagina	88
3.11. VISUALIZZAZIONE SCHEMA IDRAULICO. (SOLO MODELLI ACQUA).	Pagina	88
3.12. SELEZIONE MODALITÀ ACS / RISCALDAMENTO. (MODELLI ACQUA).	Pagina	88
4. COLLEGAMENTO ALLA STUFA DA QUALSIASI DISPOSITIVO CHE PERMETTE IL COLLEGAMENTO WIRELESS.	Pagina	88
5. INTERFACCIA WEB.	Pagina	89
5.1. SCHERMO PRINCIPALE.	Pagina	89
5.1.1. LETTURA DI MESSAGGI.	Pagina	90
5.2. CONFIGURAZIONE DI LINGUA, DI ZONA ORARIA E SELEZIONE MODALITÀ ACS / RISCALDAMENTO (MODELLI ACQUA).	Pagina	90
5.3. SELEZIONE DI COMBUSTIBILE.	Pagina	90
5.4. MENÙ VISUALIZZAZIONE DI DATI.	Pagina	91
5.5. MODI DI FUNZIONAMENTO.	Pagina	92
5.5.1. MODO POTENZA.	Pagina	92
5.5.2. MODO TEMPERATURA.	Pagina	92
5.5.3. MODO EMERGENZA.	Pagina	95
5.6. MENÙ OFFSET.	Pagina	95
5.7. PROGRAMMAZIONE CALENDARIO WEB.	Pagina	95
5.7.1. MODELLI DI PROGRAMMAZIONE.	Pagina	97
5.7.2. PROGRAMMAZIONE SETTIMANALE PER MODELLI.	Pagina	97
5.8. VISUALIZZAZIONE WEB SCHEMA IDRAULICO (MODELLI ACQUA).	Pagina	97
5.9. CONNESSIONE A INTERNET (EASYNET).	Pagina	101
5.9.1. PRECAUZIONI E RACCOMANDAZIONI.	Pagina	101
5.9.2. CONFIGURAZIONE.	Pagina	101
5.9.3. ACCESSO DA INTERNET.	Pagina	102
6. ALARMI.	Pagina	103
6.1. REINICIO ALARMA.	Pagina	105

1. INTRODUZIONE.

1.1. DETTAGLIO DEL PANNELLO DEI COMANDI.

①	Display.
②	Pulsante indietro / movimento sinistra.
③	Pulsante aumento / sopra.
④	Pulsante Avanti / movimento destra.
⑤	Pulsante diminuzione / giù.
⑥	Pulsante on-off / conferma.
⑦	Ricevitore IR. (Disabled).



Figura 1

①	Display a cristalli liquidi (LCD). Riporta lo stato della stufa e riflette le azioni che intraprendiamo sul pannello di controllo. La retroilluminazione del display si spegne dopo 30 secondi se non si preme alcun tasto sul pannello di controllo.
②	Pulsante indietro (↶). Permette di accedere a la visualizzazione dei dati o fa il movimento verso la sinistra all'interno delle icone o i diverse menu. Diminuisce i valori all'interno del cursore.
③	Pulsante aumento / sopra (↷). Aumenta il valore di potenza desiderato e / o la temperatura, secondo la modalità di funzionamento (P, T o E) e sposta la selezione su nei menu.
④	Pulsante Avanti (↷). Permette di accedere al menu Impostazioni e tornare alla schermata principale del menu senza modifiche. Aumenta i valori all'interno del cursore.
⑤	Pulsante diminuzione/giù (↶). Diminuisce il valore di potenza desiderato e / o la temperatura secondo la modalità di funzionamento (P, T o E) e sposta la barra di selezione verso il basso nei menu.
⑥	Pulsante on-off (⏻). Accende e spegne la stufa dalla schermata iniziale. All'interno dei diversi menu serve per confermare.
⑦	Ricevitore IR. Riceve il segnale inviato dal telecomando. (disable).

Dimensioni (mm):

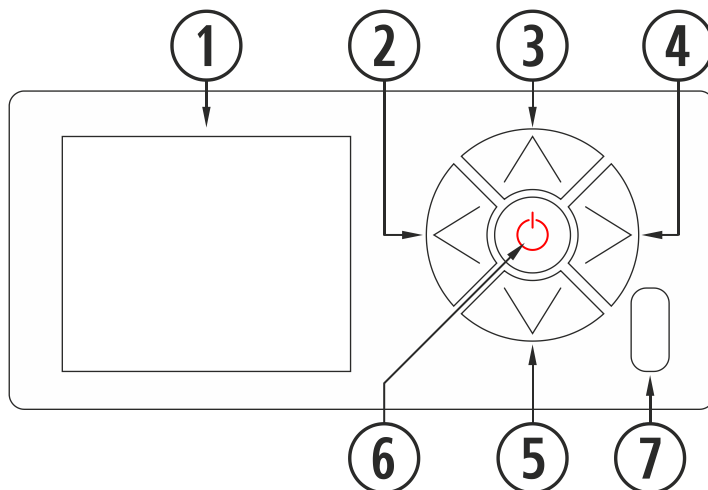

Figura 2

1.2. CONNESSIONE E SINCRONIZZAZIONE CON LA STUFA.

Dopo aver installato la stufa come descritto nel manuale "Installazione e manutenzione" * disponibile sul nostro sito web www.ecoforest.es, l'elettronica sarà in funzione in un tempo sotto 40 secondi dal collegamento della stufa alla rete.

①	Schermo di avvio tastiera.
②	Versione della tastiera.

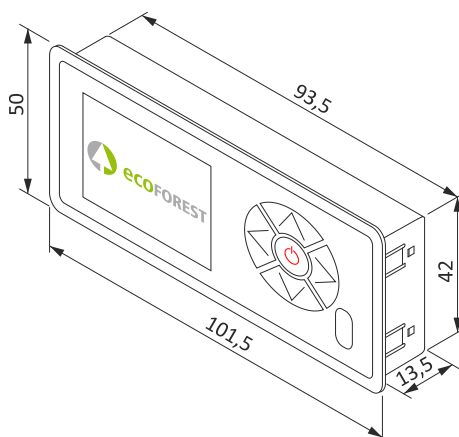

Figura 3

* Si prega di notare che sul nostro sito si possono trovare tutti i manuali di istruzioni aggiornati. Prevarrà sempre la validità dell'ultimo manuale di istruzioni.

1.3 CONSIDERARE ATTENTAMENTE CHE...

- ⚠ Le modifiche durante l'uso e l'impostazione della stufa, possono essere eseguite contemporaneamente dalla tastiera e da qualsiasi dispositivo Wi-Fi che sia collegato alla stufa; in ogni caso, prevarrà l'ultima modifica indipendentemente dal dispositivo in cui sia stata effettuata.
- ⚠ Alcune impostazioni possono essere effettuate solo utilizzando la connessione Wi-Fi e devono essere eseguite da personale autorizzato (protette da password) con macchina spenta e senza allarmi (stato 0). Di seguito si riportano tali impostazioni:

Modelli aria

- Standby ambiente con sonda.
- ON/OFF da termostato esterno.

Modelli acqua

- Configurazione schemi idraulici.
- Standby ambiente con sonda.
- ON/OFF da termostato esterno.
- Sistema antibloccaggio.
- Sistema antigelo.
- Sistema antilegionella.
- Controllo silos esterni (a seconda del modello).

1.4. SCHERMO PRINCIPALE.

①	Barra di lettura dei messaggi.
②	Modo P, T o E.
③	Stato (vedi sezione 2 del presente manuale "Stati della stufa").
④	Livello di potenza / Temperatura desiderata.
⑤	Tastiera bloccata.
⑥	Calendario abilitato.
⑦	Modalità ACS / Riscaldamento (MODELLI ACQUA).
⑧	Temperatura sonda ambiente.
⑨	Schermo principale.



Figura 4

1.5. LETTURA DI MESSAGGI.

①	Messaggio di sicurezza. (N o Axx).*
②	Modo di funzionamento (P, M o E).**
③	Stato di funzionamento. ***
*Allarmi (AXXX) (punto 6).	
** Potenza, temperatura o emergenza , punti 3.7.1, 3.7.2 e 3.7.3 rispettivamente .	
*** Diversi stati nei punto 2.	

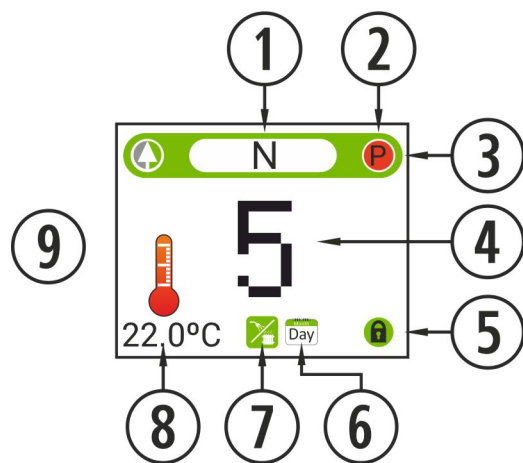

Figura 5

1.6. MENU IMPOSTAZIONI.

①	Icona di accesso alle impostazioni.
②	Selezione di lingua. Spagnolo (predefinito).
③	Modo di funzionamento (P, M o E).
④	Test motori (per il S.A.T.)
⑤	Visualizzazione schema idraulico. (MODELLI ACQUA).
⑥	Selezione modalità ACS / Riscaldamento. (MODELLI ACQUA).
⑦	Programmazione calendario tastiera.
⑧	Selezione di combustibile. Pellet (predefinito) nocciolino di oliva o gusci di mandorle.
⑨	Impostazioni dei diverse 'offset'.
⑩	Ritorno alla schermata principale



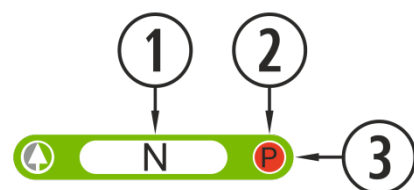





Figura 6

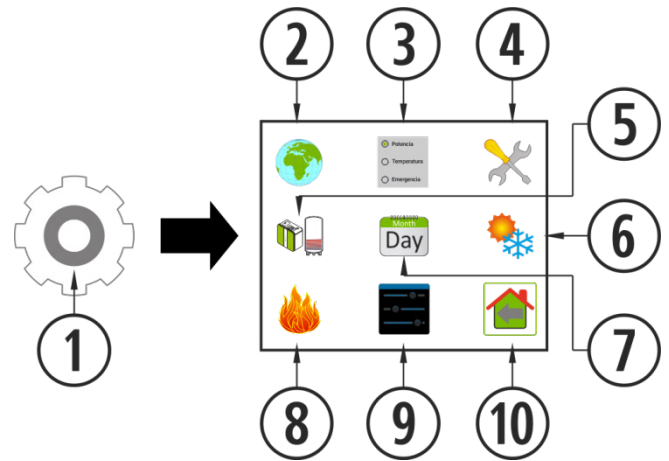





2. STATI DELLA STUFA.

Dal suo collegamento alla rete elettrica, la stufa cambierà il proprio stato in base alla programmazione e ai comandi dell'utente, adattando il funzionamento alle condizioni imposte in ogni momento.

È possibile verificare lo stato in cui si trova la stufa, sia dalla tastiera che dall'interfaccia web di un dispositivo Wi-Fi, visualizzando il colore dell'icona corrispondente o verificando il numero dello stato sullo schermo di visualizzazione dei dati.

- Tastiera: Colore icona (punto ③ delle figure 4 e 5) oppure verificando il valore numerico (figura 20 della sezione 3.10).
- Interfaccia Web: Icona  (figura 30) dello schermo principale o nella visualizzazione dei dati (figura 34).

Icona: Tastiera Web	Colore stato	Numero stato	Processo
	Rosso	0	In prima istanza e quando la stufa è spenta e pronta per essere accesa visualizzeremo la menzionata icona di colore rosso. Se premiamo  , l'elettronica farà una breve verifica di motori e depressione di aria e procederà a realizzare l'accensione, cambiando l'icona da bianco a giallo.
	Giallo	1 2 3 4 10	Quando l'icona passa a colore giallo ci indica che la stufa sta realizzando una accensione con l'estrattore, caduta di combustibile e resistenza di accensione funzionando per conseguire la combustione iniziale.
	Azzurro celeste	5 6	Una volta che otteniamo una differenza di temperatura rispetto a quella registrata nel momento dell'accensione, l'icona cambierà a un colore azzurro celeste indicando che si trova in processo di preriscaldamento, spegnerà la resistenza di accensione e si realizzerà un processo totalmente automatizzato per conseguire una combustione adeguata per il successivo funzionamento.
	Verde	7	Quando la temperatura nell'uscita di gas raggiunge i 100°C e trascorrono 6 minuti dall'accensione, l'icona cambierà a un colore verde il che ci indica che si è concluso il processo di accensione e avremo accesso alla regolazione di caduta di combustibile o alla regolazione della temperatura. Nel caso in cui non si raggiunga la suddetta temperatura in 15 minuti passerà a indicare l'allarme 99 (A099). Vedere tabella degli allarmi (punto 6).

	Bianco	8	Quando si esegue lo spegnimento della stufa, l'icona diventerà successivamente bianca e dopo rossa. L'icona diventerà blu se la stufa si spegne per temperatura e arancione se è emerso un allarme.
		11	
		-3	
	Azzurro		Indica che è in attesa della programmazione.
	marino	-20	
	Arancione		Questa icona è accompagnata da una segnalazione del messaggio di sicurezza. Vedere punto 6 allarmi.
		-4	

3. CONTROLLO DELLA TASTIERA.

3.1. ACCENSIONE.

⚠ Prima accensione: prima di accendere la macchina, adescare la coclea dal menù S.A.T fino a quando non cade combustibile nel cestello.



Figura 7

3.2. SPEGNIMENTO.

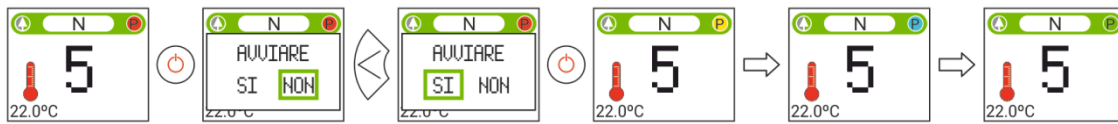

Figura 8

3.3. ATTIVARE O DISATTIVARE IL BLOCCO DELLA TASTIERA.



Figura 9

3.4. SELEZIONE DI LINGUA.

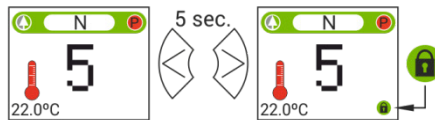

Figura 10

3.5. SOSTITUZIONE DEL COMBUSTIBILE.

⚠ Per accedere a questo menu, la estufa deve essere spenta e non mostrare nessun allarme (stato 0). Far riferimento alla sezione 3 del "Manuale di installazione e manutenzione". Dovrebbe tenere a mente che potrebbe essere necessario aggiungere un accessorio per utilizzare un altro combustibile. Prima di procedere a tale cambiamento consultare il vostro distributore.



Figura 11

3.6. IMPOSTAZIONE OFFSETS.

⚠ Queste regolazioni devono essere puntuali, perché la stufa viene regolata automaticamente, nel caso di dover effettuare una regolazione contattare il distributore.



Figura 12

3.7. MODO DI FUNZIONAMENTO.

⚠ Per accedere a questo menu, la estufa deve essere spenta e non mostrare nessun allarme (stato 0).

L'elettronica ha tre modalità: potenza, temperatura e emergenza. Per selezionare un modo o l'altro, si accede dalla schermata iniziale:

3.7.1. MODO POTENZA.

Il campo di regolazione va dal livello 1 al 9, 9 è il più alto livello di caduta del combustibile. Per aumentare il livello premere la freccia (↗) e per abbassare la freccia verso il basso (↘).



Figura 13

3.7.2. MODO TEMPERATURA.

Se si imposta la modalità di funzionamento a temperatura, P sarà sostituito da un T. Solo dobbiamo impostare questa modalità se si è collegata la sonda camera o il termostato libero di tensione e con il adattatore corrispondente.

Il campo di regolazione della sonda è compreso tra 12 ° C e 40 ° C, quest'ultima essendo la temperatura massima regolabile. Per aumentare la temperatura premere la freccia (↗) e per abbassare premere la freccia verso il basso (↘).



Figura 14



Figura 15

Per una regolazione più precisa di questo modo, consultare il punto 5.5.2.

3.7.3. MODO DE EMERGENZA.

Questo modo si deve utilizzare solo in caso di emergenza, giacché non memorizza la depressione di entrata di aria, modulazione del combustibile, il convettore funzionerà alla massima potenza dall'inizio.. **USARE SOLO IN CASO DI EMERGENZA E COME INDICATO DAL S.A.T.**

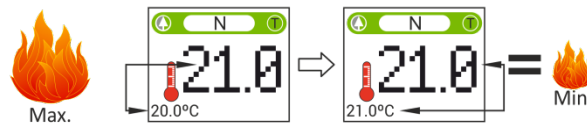

Figura 16

3.8. ABILITARE / DISABILITARE CALENDARIO.



Figura 17

3.9. PROGRAMMAZIONE CALENDARIO TASTIERA.

- ⚠ Prima di effettuare una programmazione del calendario, verificare e modificare, se necessario, la data e l'ora corrente. La tastiera consente di impostare dal menù il giorno della settimana, la data (GG/MM/AA) e l'ora (HH:MM formato 24h) della CPU.
- ⚠ La tastiera non prevede il cambio automatico del fuso orario. Pertanto, il calendario deve sempre essere impostato con lo stesso mezzo (tramite tastiera o via WEB), dal momento che si potrebbero presentare dei problemi di differenza di fuso orario tra tastiera e WEB se il calendario viene impostato contemporaneamente da diversi mezzi (tramite tastiera e via WEB).



Figura 18

Consente di impostare una programmazione con un massimo di 4 fasce orarie per ogni giorno della settimana. Le fasce hanno 3 colonne configurabili: Ora di inizio della fascia, modalità (livello potenza, spegnimento, stby) e temperatura ambiente (a seconda della configurazione della macchina).

①	Seleziona il giorno da programmare. Ogni giorno corrisponde a un modello. Da Domenica a Sabato (rispettivamente modelli da 0 a 7)	
②	Abilita o disabilita il calendario.	
③	Copia il modello del giorno selezionato a:	
	LUN-DOM	Giorno in particolare.
	ALL	Tutti i giorni.
	WKN	Fine settimana (Sabato e Domenica)
④	Attiva o disattiva copia del modello.	
⑤	Setpoint della temperatura ambiente di ogni fascia oraria.	
⑥	NO	Spento.
	=	Rispetta fascia precedente.
	STB	Rispetta comandi stby (MODELLI ACQUA).
	1-9	Livello potenza.
⑦	Inizio fascia oraria.	
⑧	Fasce orarie di ogni giorno o modello.	



Figura 19

3.10. VISUALIZZAZIONE DI DATI IN TEMPO REALE.

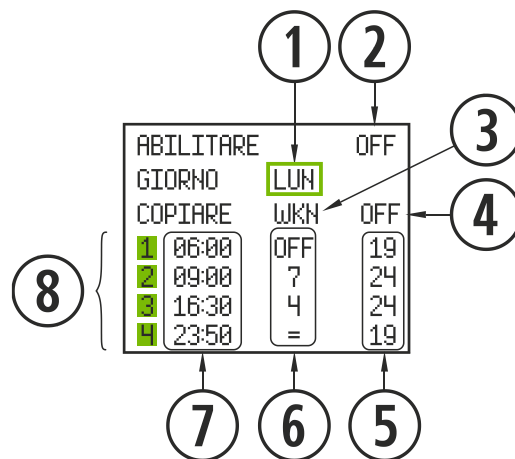

Figura 20

3.11. VISUALIZZAZIONE SCHEMA IDRAULICO. (SOLO MODELLI ACQUA).

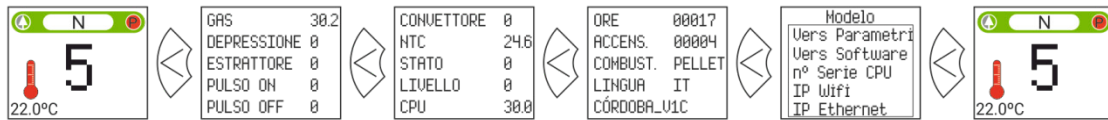

Figura 21

Riscaldamento



Figura 22

ACS + Riscaldamento

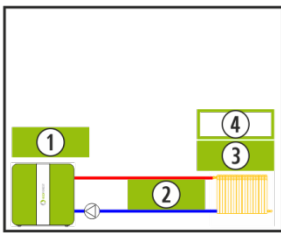

Figura 23

ACS + Serbatoio di inerzia

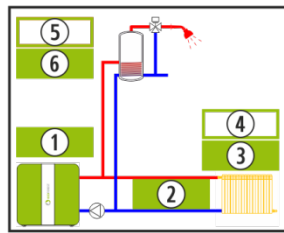

Figura 24

Serbatoio di inerzia

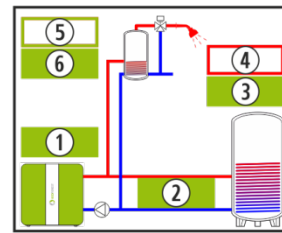

Figura 25

	Valore in tempo reale.
	Modificabile dall'utente.
	Modificabile da S.A.T.
①	Temperatura acqua di mandata.
②	Temperatura acqua di ritorno.
③	Temperatura ambiente/serbatoio inerzia.
④	Setpoint temp. ambiente/ serbatoio inerzia.
⑤	Setpoint temperatura ACS.
⑥	Temperatura serbatoio ACS.

3.12. SELEZIONE MODALITÀ ACS / RISCALDAMENTO. (MODELLI ACQUA).

⚠ Per accedere a questo menu, la stufa deve essere spenta e non mostrare nessun allarme (stato 0).
Solo le caldaie la cui elettronica gestisca ACS + Riscaldamento con valvola a 3 vie.

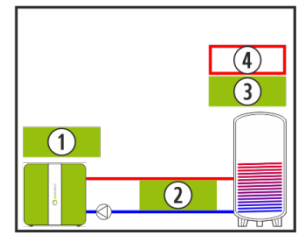

Figura 26

	Provvede ACS e riscaldamento. Priorità ACS.
	Provvede solo riscaldamento.
	Provvede solo ACS.

4. COLLEGAMENTO ALLA STUFA DA QUALSIASI DISPOSITIVO CHE PERMETTE IL COLLEGAMENTO WIRELESS.

La prima cosa che serve è sapere l'identificazione della rete wireless della stufa (SSID) e la password per la rete. La può trovare su un adesivo (sticker) simile all'esempio in figura 27, con la password per la connessione Wi-Fi della stufa in 3 posti:

- Pagina 1 di questo manuale.
- CPU della macchina.
- Accanto all'adesivo con il numero di serie della macchina.

①	SN: N° di seriale CPU - Nome - Utente.
②	SSID: Rete Wifi originale.
③	PWD: Password della rete Wifi.
④	Password pagina web della stufa(8 caratteri).
⑤	NET: Porta di reindirizzamento.



Figura 27

Dobbiamo trovare e connetterci alla rete senza fili dalla stufa, quindi dobbiamo inserire la password indicata sull'adesivo, rispettando tutti i caratteri alfanumerici della password ed è case sensitive.

Una volta la connessione è stabilita, immettere sul browser Web del vostro dispositivo, l'URL: **http://192.168.3.1**

▼

Figura 28

Accedendo all'interfaccia web, ci può richiedere l'autenticazione.

①	SN: N° di seriale CPU - Nome - Utente.
④	Password pagina web della stufa(8 caratteri).

Connetti a 192.168.3.1 x

Nome utente:

Password:

Figura 29

⚠ **Se il dispositivo è utilizzato con più reti (stufa, wifi di casa, wifi lavoro, ecc) si deve garantire che quando facciamo qualcosa sulla stufa , questa deve essere collegata alla stessa rete wifi.**

5. INTERFACCIA WEB.

5.1. SCHERMO PRINCIPALE.

①	Schermo principale.
②	Lettura di messaggi.
③	Accensione / spegnimento.
④	Configurazione.
⑤	Selezione combustibile.
⑥	Incremento - decremento combustibile o temper.
⑦	Programmazione di accensione / spegnimento.
⑧	Temperatura interna casa.
⑨	Temperatura ambiente impostata.
⑩	Zona oraria, lingua e modalità ACS / Riscaldamento.
⑪	Modalità ACS / Riscaldamento (MODELLI ACQUA).



Figura 30

5.1.1. LETTURA DI MESSAGGI.

①	Configurazioni.
②	Modo di funzionamento (P, M o E)*
③	Logo Ecoforest.
④	Messaggio di sicurezza. (N o Axx)**
⑤	Data attuale.
⑥	Ora attuale.
* Punto 5.5. Potenza, temperatura o emergenza	
** Punto 6 Alarmi (Axxx).	

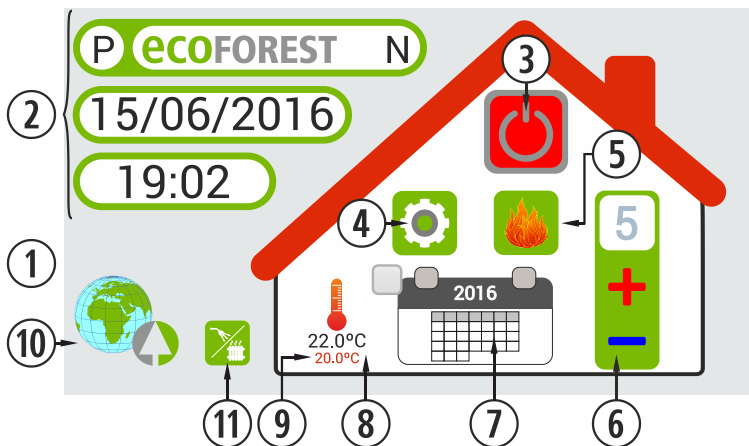

Figura 31

5.2. CONFIGURAZIONE DI LINGUA, DI ZONA ORARIA E SELEZIONE MODALITÀ ACS / RISCALDAMENTO (MODELLI ACQUA).

Tutte le stufe che escono dalla fabbrica sono preconfigurate con la zona oraria della Spagna (Europa/Madrid), e la lingua spagnola.

①	Icona di accesso alla selezione di lingua.
②	Zona oraria*.
③	Lingua.
④	Selezione modalità ACS / Riscaldamento (MODELLI ACQUA)**.
⑤	Ritorno alla schermata principale.
* La zona oraria deve essere sempre uguale a quella della stufa.	
** Solo le caldaie la cui elettronica gestisca ACS + Riscaldamento con valvola a 3 vie.	

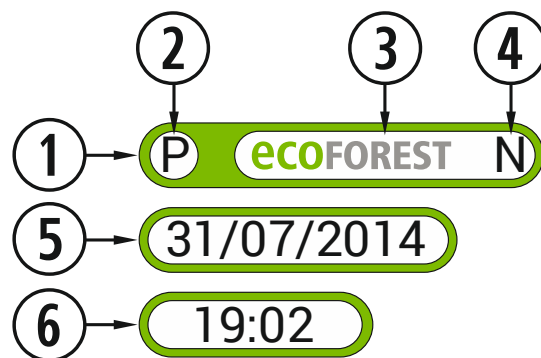

Figura 32

5.3. SELEZIONE DI COMBUSTIBILE.

⚠ Per accedere a questo menu, la estufa deve essere spenta e non mostrare nessun allarme (stato 0).

Consultare nella sezione 3 del **“Manuale di installazione e manutenzione”** le caratteristiche del combustibile da utilizzare e l’eventuale necessità relativa al montaggio di qualche accessorio meccanico. Il combustibile selezionato sarà visualizzato in evidenza in rosso.

①	Selezione combustibile*.
②	Nocciolo di oliva.
③	Guscio di mandorla.
④	Pellet.
⑤	Ritorno allo schermo principale.
* Se selezioniamo un combustibile differente dal pellet, si visualizzerà un messaggio di avvertimento.	



Figura 33

5.4. MENÙ VISUALIZZAZIONE DI DATI.

①	Icona di accesso a visualizzazione di dati.
②	Schermo di visualizzazione di dati.
③	Ritorno alla schermo principale.
④	Imp. Modalità funzionamento e schemi idraulici (modelli acqua). (SAT).
⑤	Accesso a schema idraulico impostato.
⑥	Menù offset.
⑦	Menù SAT.
⑧	Connessione a Internet. EASYNET.
⑨	Informazioni sul software.



Figura 34

Messaggi sullo schermo	Descrizione	Rango
Temp. sonda NTC	Temperatura che riscontra il funzionamento del convettore (modelli di aria) o del circuito di acqua (modelli di acqua).	-10 a 70°C modelli aria. -10 a 83°C in acqua
Temperatura di gas	Temperatura nell'uscita di gas.	-10 a 250°C, secondo modelli
Temperatura di CPU	Temperatura interna della CPU	-10 a 65°C
Temperatura ambiente	Temperatura ambiente, se teniamo connessa solo la sonda di ambiente.	-10 a 40°C
Velocità dell'estrattore	Percentuale di voltaggio (in base alla rete elettrica) che ha ricevuto l'estrattore di uscita di gas.	0 a 100%
Velocità del convettore	Percentuale di voltaggio (in base alla rete elettrica) che riceve il ventilatore di convezione.	0 a 100%
Dep. entrata aria	È la depressione riscontrata nel tubo di entrata dell'aria.	0 a 150Pa (secondo modello).
Primo livello di aria dep.	Valore memorizzato in fabbrica.	70 a 150Pa (secondo modello).
Stato	Stato di funzionamento*	Da -4 a 20 (consultare SAT).
Livello potenza	Livello di caduta di combustibile	Dal 1 al 9
Accensioni	Numero di accensioni della stufa.	Accensioni contabilizzate dallo stato 0.
Funzionamento totale	Come il suo nome indica, ore di funzionamento della stufa.	Ore contabilizzate dallo stato 0.
T. pellet ON	Secondi che funziona il motore del senza fine.	Varia in funzione del livello della potenza.
T. pellet OFF	Tempo in cui spento il motore del senza fine.	Varia in funzione della qualità del combustibile.
Resistenza accensione	Accensione (1) o spegnimento della resistenza (0).	Varia da 0 a 1
Pressione acqua	Pressione dell'acqua nel circuito idraulico (solo modelli di acqua).	Pressione dell'acqua in bar
Modello	Modello di stufa che abbiamo.	Varia in funzione del modello.
Modo controllo	Modo di funzionamento per potenza (P), temperatura (T) o emergenza (E).	Vedere punti 2.6 in avanti
Numero serie CPU	Numero di serie della CPU, annotato anche nell'etichetta della medesima	Varia in funzione della CPU.
Messaggio di allarme	Messaggio di allarme (Axx).	Vedere tabella di

		allarmi.
Combustibile	Pellet	Pellet, nocciolo, g. mandorla.
Versione Software	Versione di software del CPU	Varia in funzione del CPU.
WIFI	EcoforestXXXXXXXX	SSID della stufa

5.5. MODI DI FUNZIONAMENTO.

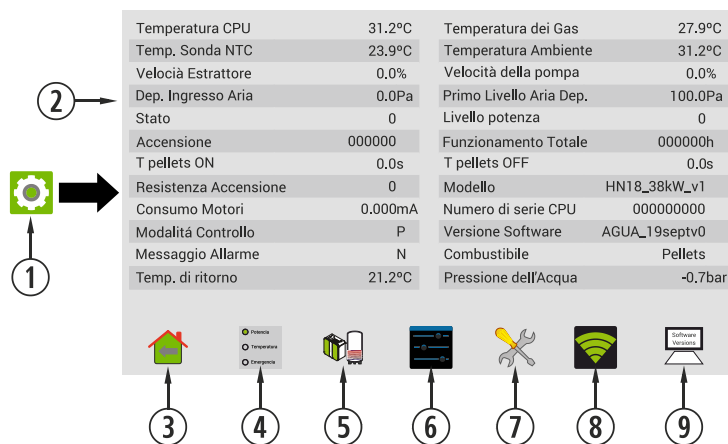
⚠ **Per accedere a questo menu, la estufa deve essere spenta e non mostrare nessun allarme (stato 0).**

L'elettronica dispone di tre modi di funzionamento, potenza, temperatura e emergenza. Per localizzare l'ubicazione della menzionata icona possiamo vedere la *figura 35*. Di seguito si spiega in forma grafica come selezionare qualunque modo tra quelli indicati:

①	Icona di accesso a configurazione.
②	Selezione di modo di funzionamento.
③	Diversi modi di funzionamento.
④	Ritorno al menu precedente.
⑤	Configurazione del modo temperatura.
⑥	Ritorno a schermo principale.



Figura 35

5.5.1. MODO POTENZA.

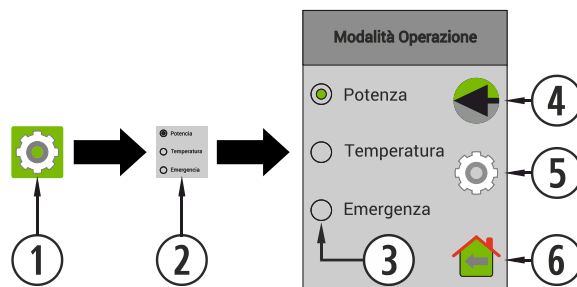

Modo P: Potenza.

È il modo di configurazione che *viene per difetto di fabbrica*. In questo livello potremo selezionare con le icone di + e - più o meno la caduta di combustibile-



Modo P: Potenza.

Il rango di regolazione va dal livello 1 al 9, essendo il 9 il livello di caduta massima di combustibile.

5.5.2. MODO TEMPERATURA.



Modo T:
Temperatura.
(Modelli aria)

È quello indicato per lavorare alla temperatura ambiente. Selezionando questo modo il valore di caduta del combustibile sarà sostituita da una temperatura di ambiente di lavoro. È importante indicare che dobbiamo disporre di una sonda di ambiente per poter lavorare in questo modo.

Modo T:
Temperatura.
(Modelli acqua)

In base allo schema idraulico, selezionando questa modalità il valore di caduta di combustibile sarà sostituito da una temperatura ambiente di lavoro o da asterischi.



Modo T:
Temperatura.

Il rango di regolazione è tra 12°C e 40°C, essendo quest'ultima la temperatura massima regolabile.

Per realizzare l'attivazione del modo temperatura dobbiamo continuare a premere l'icona di configurazione dello schermo principale, così come viene indicato nella *figura 36*.

①	Selezione di modo temperatura.
②	Icona di accesso a configurazione.
③	Password (SAT).



Figura 36

MODELLI AIRE.

Quando introduciamo l'utente e la password accediamo allo schermo di selezione del tipo e della funzione del sensore, di fabbrica viene selezionata l'opzione 'Nessuno'; attiveremo la funzione temperatura assicurandoci che abbiamo connesso la sonda di temperatura nel porto delle comunicazioni (DB9). Possiamo utilizzare l'opzione di differenziale di temperatura solo se sappiamo che la nostra casa possiede un isolamento corretto.

Il funzionamento è realmente semplice, configurando la temperatura di lavoro con i modelli di programmazione, incluso selezionando diverse temperature per ogni ora di lavoro, sempre in forma coerente, l'elettronica cercherà la temperatura indicata.

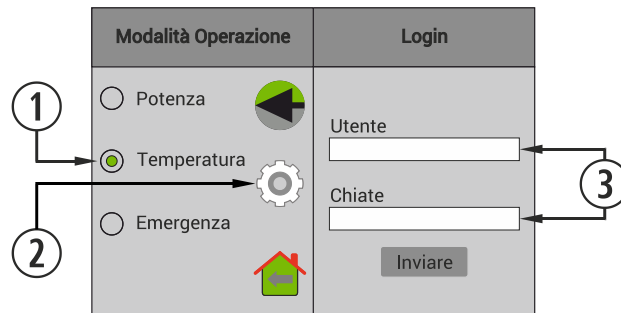
①	Attivazione di tipo di sensore.
②	Configurazione del differenziale di temperatura.
③	Cambiare modo minimo a acceso /spento.



Figura 37

Quando attiviamo l'accensione o lo spegnimento per temperatura dobbiamo configurare i differenziali per l'avviamento e lo spegnimento della stufa. Questo modo di funzionamento è consigliabile solo in case ben isolate.

①	Attivazione della funziona acceso /spento.
②	Configurazione del differenziale di temperatura per l'accensione /spegnimento.

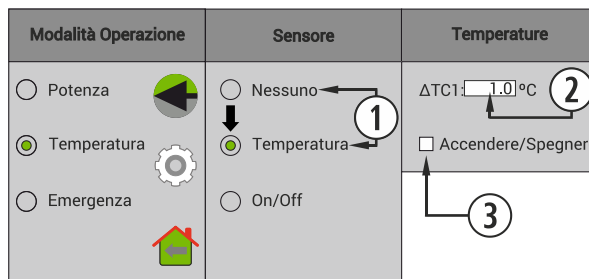

Figura 38

MODELLI ACQUA.

Una volta che si entra l'utente e la password, si accede alla schermata di selezione di tipo di schema idraulico, essendo il monozona il valore predefinito di fabbrica. Al punto **punto 5.8** sono illustrate le diverse varietà di schemi.

①	Schema idraulico.
②	Selezione della sonda e termostato ambiente.
③	Selezione di un sensore o due.
④	Accesso alla configurazione dello schema (S.A.T).

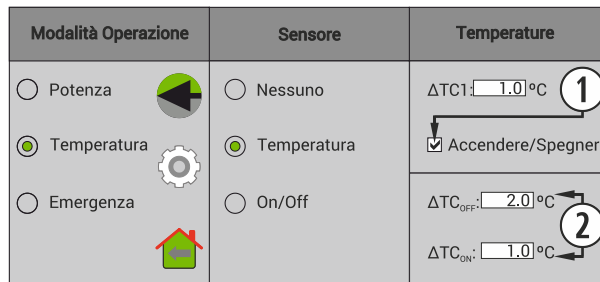

Figura 39

Il funzionamento è veramente semplice, impostando la temperatura di lavoro nei moduli degli schemi idraulici, anche selezionando differenti temperature per ciascuna ora di lavoro, sempre in modo coerente, l'elettronica ricercherà la temperatura indicata.

①	Parte di schema idraulico.
②	Configurazione del differenziale di temperatura.
③	Cambiare da modo minimo a ON/OFF.

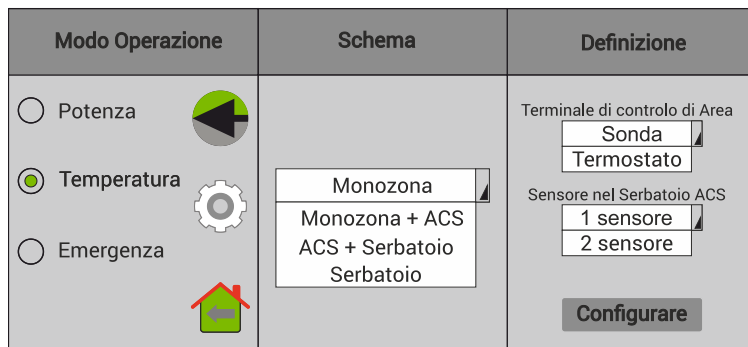
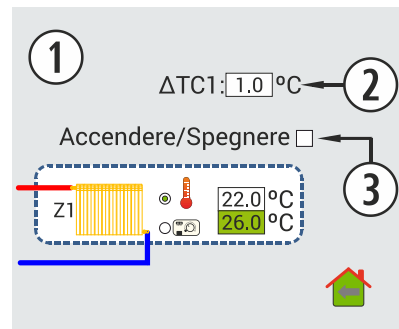

Quando attiviamo l'accensione o lo spegnimento per temperatura dobbiamo configurare i differenziali per l'avviamento e lo spegnimento della stufa. Questo modo di funzionamento è consigliabile solo in case ben isolate.

①	Parte dello schema idraulico.
②	Configurazione del differenziale di temperatura.
③	Attivazione della funziona acceso /spento.
④	Configurazione del differenziale di temperatura per l'accensione /spegnimento.



Figura 41

FUNZIONAMENTO E COMPORTAMENTO DELLE CONFIGURAZIONE DELLA SONDA AMBIENTE.

Grafico di esempio di controllo per sonda de ambiente con opzione "Off/On" disattivata:

①	Utente accende la stufa manualmente.
②	Temperatura obiettivo selezionato nel menù principale
③	ΔTC_1 per difetto 1°C (vedere <i>figure 37 o 40</i>).
④	Cambia a livello 1 (minimo).
⑤	Cambia a livello 9 di funzionamento.
⑥	Utente cambia la stufa manualmente.

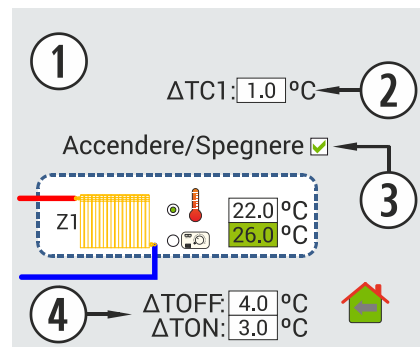

Figura 42

Grafico di esempio di controllo per sonda de ambiente con opzione "Off/On" attivata:

①	Utente accende la stufa manualmente.
②	Temperatura obiettivo selezionato nel menù principale
③	ΔTC_1 per difetto 1°C (vedere <i>figure 38 o 41</i>).
④	Cambia a livello 1 (minimo).
⑤	Cambia a livello 9 di funzionamento.
⑥	ΔTC_{OFF} Differenza di temperatura per lo spegnimento.
⑦	Spegnimento di stufa per temperatura ambiente.
⑧	ΔTC_{ON} Differenza di temperatura per accensione.
⑨	Accensione per richiesta di temperatura.

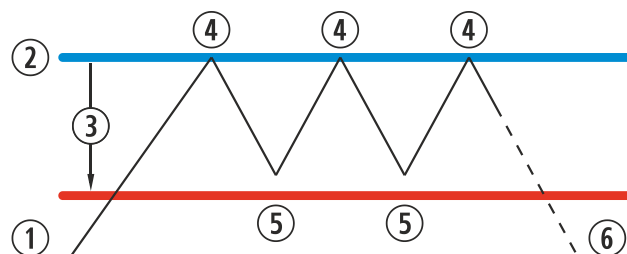

Figura 43

Quando la stufa è spenta in qualunque modo di temperatura ed è pronta per essere riiniziata vedremo riflesso nello schermo principale:

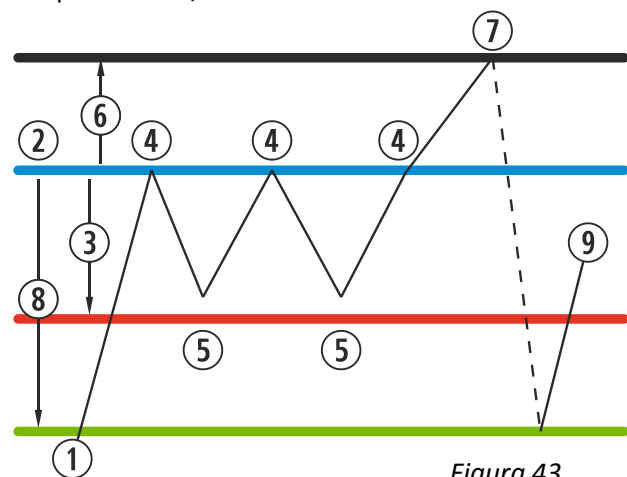

Blu marino

L'icona rimarrà fissata in blu per indicarci che la stufa è ferma in attesa di essere accesa, tanto mediante una programmazione come per temperatura.

5.5.3. MODO EMERGENZA.

Questo modo si deve utilizzare solo in caso di emergenza, giacché non memorizza la depressione di entrata di aria, modulazione del combustibile, il convettore funzionerà alla massima potenza dall'inizio. **USARE SOLO IN CASO DI EMERGENZA E COME INDICATO DAL S.A.T.**



①	Icono de acceso a configuración.
②	Icono de selección de modo de funcionamiento.
③	Modo de emergencia.



Figura 44



Modo E: Emergenza. **USARE SOLO IN CASO DI EMERGENZA E COME INDICATO DAL S.A.T.**

5.6. MENÙ OFFSET.

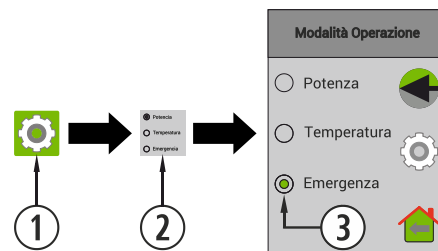
①	Icona di accesso al menù offset.
②	Livello potenza di avvio.
③	Modificare offset. (S.A.T).
④	Menù pulizia (modelli acqua). (S.A.T).



Figura 45

5.7. PROGRAMMAZIONE CALENDARIO WEB.

La forma di programmare la stufa si può effettuare in modo settimanale rinnovabile seguendo dei modelli, programmazioni registrate di fabbrica totalmente configurabili da parte dell'utente, o in forma totalmente personalizzata selezionando il rango di ore, temperatura e livello di caduta di combustibile. Potremo programmare fino a 90 giorni contando a partire dalla data attuale.

Faremo tale programmazione sempre in forma grafica, configurando i tre parametri in forma rapida e semplice.

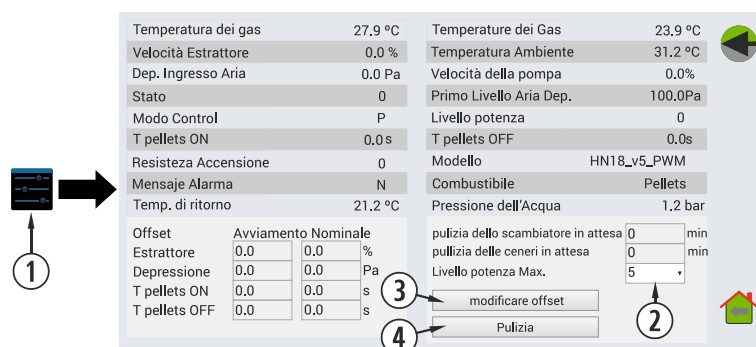
Per questo pulseremo sull'icona che ha forma di calendario. Una volta realizzata la programmazione sia con un modello come con una specificazione fatta su misura, attiveremo tale programmazione premendo il punto ④. La disattivazione delle programmazioni si realizza disattivando tale punto.

①	Accesso a programmazioni.
②	Anno attuale.
③	Programmazione disattivata.
④	Programmazione attivata.



Figura 46

Premendo sull'icona indicata in precedenza accederemo allo schermo dei modelli di programmazione.

①	Calendario attuale.
②	Selezione e configurazione di modelli.
③	Programmazione settimanale.
④	Ritorno allo schermo principale.

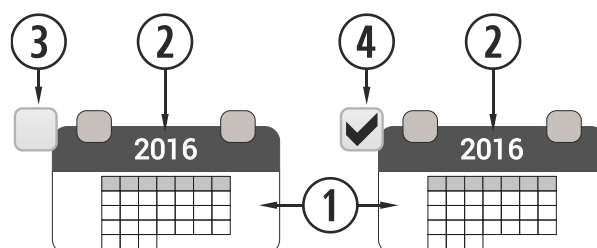

Figura 47

Per selezionare la programmazione giornaliera è sufficiente premere sul giorno che vogliamo programmare, per esempio il 16 Giugno 2016 e si aprirà uno schermo come quello descritto di seguito:

①	Calendario attuale, con giorni programmabili
②	Modello predefinito al giorno selezionato
③	Modificare la programmazione preassegnata al giorno.
④	Configurazione di modelli.
⑤	Programmazione settimanale per modelli
⑥	Ritorno allo schermo principale.

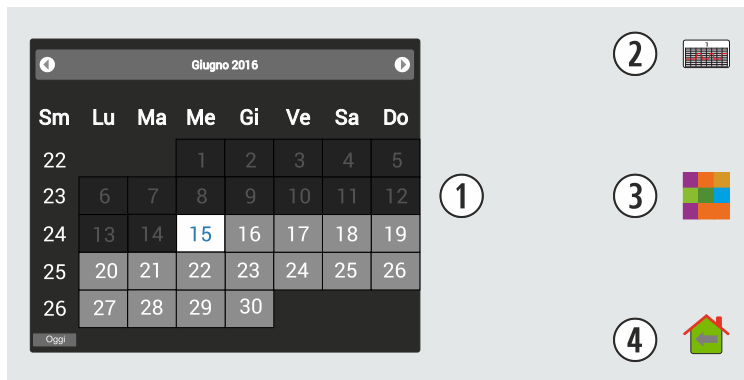

Figura 48

Le differenze principali tra il punto ② e il punto ③, sono che la prima sono programmazioni prestabilite di fabbrica che pur essendo modificabili sono già memorizzate per facilitare all'utente la loro applicazione. La 'programmazione giorno' ci permetterà di modificare un modello preassegnato nel giorno selezionato.

Se desideriamo programmare solo un giorno in questione premeremo sull'icona che indica 'Programmazione Giorno' (②) accederemo al modello di programmazione preassegnato nel giorno selezionato:

①	Giorno da programmare.	
②	Fasce orarie (dalle 00:00 alle 23:00).	
③	Colonna temperatura.	
	Igual	Rispetta il valore impostato nella fascia oraria precedente.
④	12-40	Setpoint temperatura (range 0,5 °C). Nelle stufe ad aria è previsto solo in modalità Temperatura.
	Colonna Potenza.	
	Igual	Rispetta la fascia precedente.
	ST-BY	Rispetta i comandi stby (MODELLI ACQUA).
⑤	OFF	Macchina spenta. Non rispetta stby.
	1-9	Livello potenza. Comando di accensione, tranne se esiste un comando di stby differente.
	Salvare programmazione (IMPORTANTE)	
⑥	Ritorno allo schermo precedente.	
⑦	Ritorno alla schermo principale.	



Figura 49

5.7.1. MODELLI DI PROGRAMMAZIONE.

Per configurare qualunque modello si deve selezionare il modello desiderato e variare o configurare i parametri desiderati nello stesso modo che si è applicato nella programmazione giornaliera spiegato nel punto precedente.

È importante validare la menzionata selezione premendo salvare (punto ⑤, figura 49) dopo aver realizzato la programmazione.

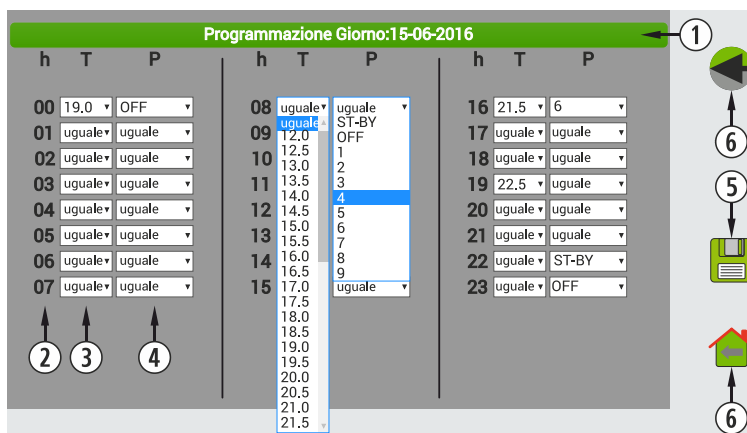

Figura 50

①	Schemi 1 - 7.
②	Ritorno allo schermo precedente.
③	Applicare il cambiamento sulle programmazioni precedenti.
④	Ritorno alla schermo principale.

5.7.2. PROGRAMMAZIONE SETTIMANALE PER MODELLI.

Per accedere alla programmazione settimanale dobbiamo premere la sua icona (figura 19) e accederemo allo schermo di programmazione. In essa dobbiamo indicare in ogni giorno della settimana che modello vogliamo utilizzare, **salvare** la programmazione e successivamente abilitare la programmazione tale e come viene indicato nel punto ④ della figura 51.

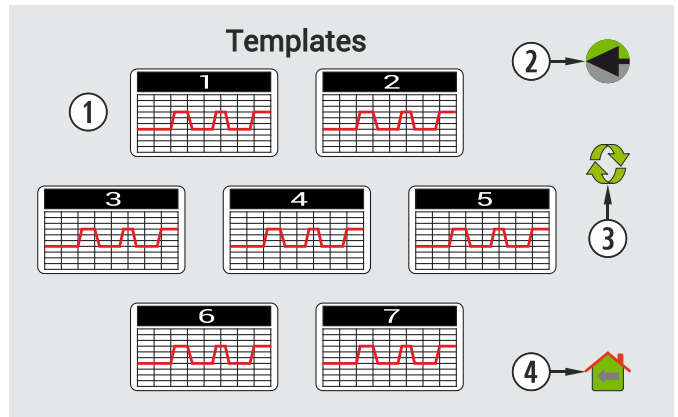
Questo nuovo modello settimanale si applicherà a tutti i giorni a partire dal giorno corrente.



Figura 51

①	Accesso a programmazione settimanale.
②	Selezione di modello.
③	Giorni della settimana da programmare.
④	Icona da salvare programmazione.
⑤	Ritorno alla schermo precedente.
⑥	Ritorno alla schermo principale.

5.8. VISUALIZZAZIONE WEB SCHEMA IDRAULICO (MODELLI ACQUA).

⚠ La configurazione di questo menù deve essere effettuata da un tecnico installatore o da un tecnico di caldaie, che deve regolare i vari punti di avvio e di arresto della caldaia.

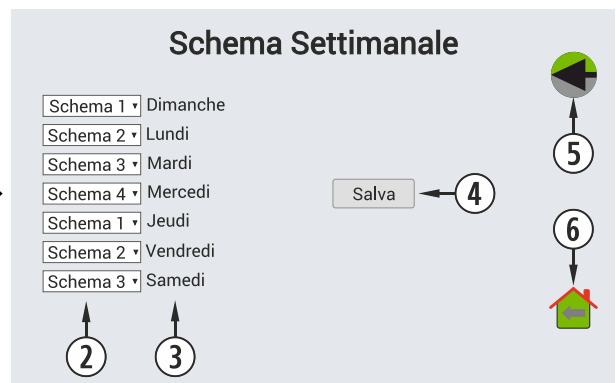
La selezione di ciascun schema si effettuerà nello stesso modo, pertanto eviteremo di ripetere i passi per tutti gli schemi, vedere il punto 5.5.2, figura 39.

All'interno di tutti gli schemi abbiamo degli elementi comuni, i quali verranno spiegati solamente la prima volta, per evitare la loro ripetizione in tutti i punti.

①	Numero di schema idraulico en P, T et E (Pto 6.5).
②	Caldia Ecoforest.
③	Ritorno alla schermata precedente.
④	Configurazione dello schema (SAT).
⑤	Percentuale e temperatura della pompa.
⑥	Zona 1, riscaldamento verso i radiatori.
⑦	Informazioni sulla selezione di sonda o di termostato.
⑧	Ritorno alla schermata principale.
⑨	Informazioni sulla selezione di funzionamento.
⑩	I riquadri verdi son visualizzazioni informative.
⑪	I riquadri bianchi sono impostabili dall'utente.
⑫	Pompa di accelerazione.
⑬	Valvola a 3 vie.
⑭	I riquadri rossi indicano i limiti.
⑮	Deposito e dati configurati nell'ACS.
⑯	Deposito e dati di inerzia.



Figura 52

SCHEMA MONOZONA (una zona di radiatori controllata da sonda ambiente). SCHEMA 01.

È lo schema più semplice, dato che l'utente può selezionare la temperatura di impulso, il range di tale temperatura sarà tra i 50° e i 75°C. E quello si stand-by tra i 50° e i 75°C. Tali range devono essere predeterminati dall'installatore e quello di stand-by non può essere inferiore a quello di impulso di riscaldamento.

Il valore variabile da parte del cliente è quello della temperatura ambiente, la configurazione di fabbrica prevede che al raggiungimento della temperatura ambiente configurata dall'utente, la caldaia passi al livello minimo, tale funzionamento è quello consigliato, sebbene l'installatore possa attivare la funzione di accensione/spegnimento (③) con un differenziale di temperatura, tali differenziali saranno visualizzati sul display (④).

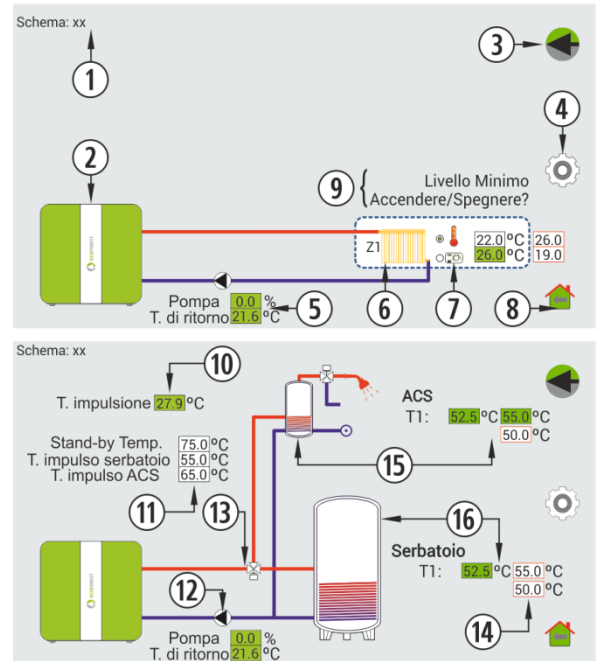
①	Temperatura di impulso (stabilita dall'installatore).
②	Temperatura di stand-by (stabilita dall'installatore).
③	Funzione di ON/OFF o minimo.
④	Temperatura ambiente desiderata (stabilita dall'utente).
⑤	Differenziali di temperatura (stabilita dall'installatore).



Figura 53

SCHEMA MONOZONA (una zona verso i radiatori controllata da termostato de ambiente). SCHEMA 03.

Lo schema e il funzionamento tramite termostato di ambiente sono uguali al precedente, salvo per il fatto che in questo sistema no possiamo regolare nessun differenziale di temperatura, dato che i comandi del sistema vengono dati da un contatto aperto o chiuso (termostato a fili, wireless, ecc). L'unica funzione configurabile da parte dell'installatore è quella relativa al funzionamento quando viene ricevuto il comando. La configurazione di default è quella del minimo, sebbene si possa impostare quella di ON/OFF.

①	Temperatura di impulso (stabilita dall'installatore).
②	Temperatura di stand-by (stabilita dall'installatore).
③	Funzione di ON/OFF o minimo.

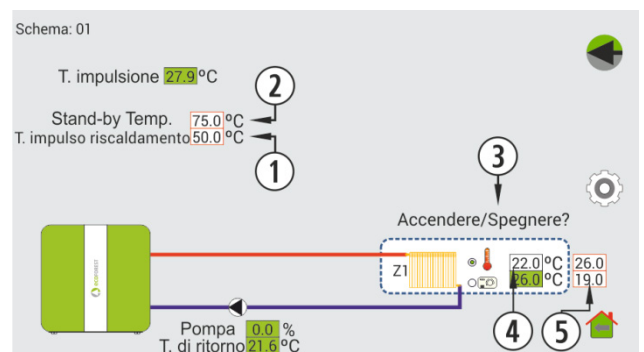

Figura 54

SCHEMA MONOZONA + A.C.S (un sensore), controllata da sonda ambiente. SCHEMA 13.

Il funzionamento è lo stesso rispetto alle precedenti configurazioni, salvo la regolazione della temperatura di lavoro dell'acqua calda sanitaria (A.C.S.) per la quale l'installatore deve impostare le temperature di lavoro del sistema (①) e i differenziali di temperatura dell'ACS (④). Allo stesso modo, il sensore dell'ACS (⑤) deve essere correttamente montato per ottenere una buona lettura.

①	Temperature di stand-by, impulso riscaldamento e ACS (stabilite dall'installatore).
②	Funzione di ON/OFF o minimo.
③	Temperatura ambiente desiderata (stabilita dall'utente).
④	Temperatura ACS desiderata (stabilita dall'utente).
⑤	Temperatura registrata dal sensore dell'accumulatore dell'ACS.

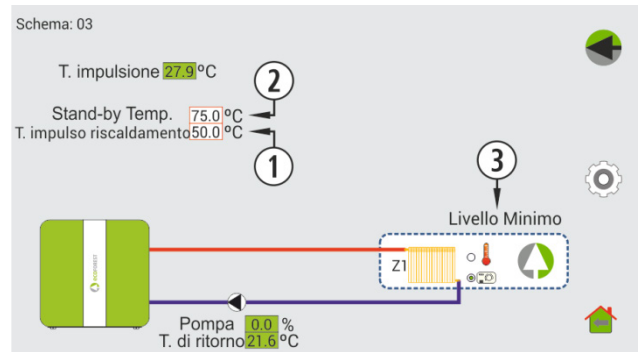

Figura 55

SCHEMA MONOZONA + A.C.S (due sensori), controllata da sonda ambiente. SCHEMA 05.

Il sistema è esattamente uguale al precedente, con la differenza del sistema dei sensori dell'ACS che in questa configurazione ne presenta 2, i quali, come nello schema precedente, devono essere montati e impostati dall'installatore, uno andrà nella parte alta (T1) e l'altro (T2) nella parte bassa del deposito dell'ACS.

①	Temperature di stand-by, impulso riscaldamento e ACS (stabilite dall'installatore).
②	Funzione di ON/OFF o minimo.
③	Temperatura ambiente desiderata (stabilita dall'utente).
④	Temperatura ACS desiderata (stabilita dall'utente).
⑤	Temperatura registrata dal sensore dell'accumulatore dell'ACS.

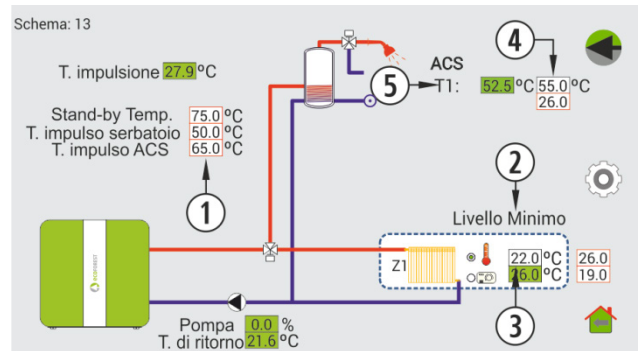

Figura 56

SCHEMA MONOZONA + A.C.S (un sensore), controllata da termostato ambiente. SCHEMA 15.

In questo schema potremo solamente regolare nel tablet la temperatura di lavoro dell'ACS, lasciando la temperatura ambiente al termostato che abbiamo disponibile. Il nostro installatore stabilirà l'opzione di ON/OFF o di minimo che è quella che risulta di default nel sistema, così come le temperature dell'acqua e i loro rispettivi differenziali. L'ACS sarà monitorato da un solo sensore nel deposito.

①	Temperature di stand-by, impulso riscaldamento e ACS (stabilite dall'installatore).
②	Funzione di ON/OFF o minimo.
③	Indicatore di selezione termostato o sonda.
④	Temperatura ACS desiderata (stabilita dall'utente).
⑤	Temperatura registrata dal sensore dell'accumulatore dell'ACS.

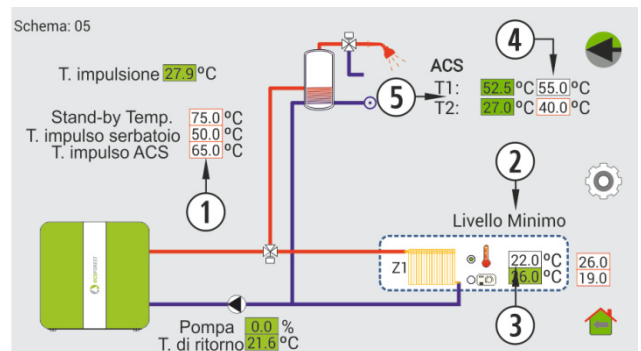

Figura 57

SCHEMA MONOZONA + A.C.S (due sensori), controllata da termostato ambiente. SCHEMA 07.

Come nel caso dello schema precedente, potremo solamente regolare la temperatura dell'ACS, ma in questa occasione il deposito sarà monitorato da due sensori situati e impostati dall'installatore.

①	Temperature di stand-by, impulso riscaldamento e ACS (stabilite dall'installatore).
②	Funzione di ON/OFF o minimo.
③	Indicatore di selezione termostato o sonda.
④	Temperatura ACS desiderata (stabilita dall'utente).
⑤	Temperatura registrata dal sensore dell'accumulatore dell'ACS.

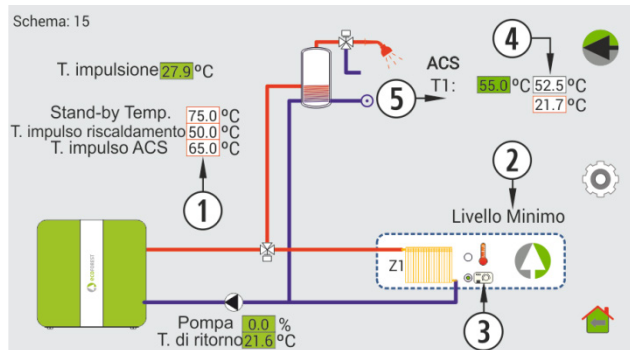

Figura 58

DEPOSITO DI INERZIA con 1 e 2 sensori e A.C.S. con 1 e 2 sensori. SCHEMI 61, 53, 29 E 21.

In questo caso raggruppiamo 4 schemi, dato che l'unica differenza è data dal numero dei sensori disponibili per monitorare i vari depositi, quello di inerzia e quello dell'ACS.

L'unico elemento configurabile da parte dell'utente in questo punto è la temperatura di lavoro dell'ACS, dal momento che le configurazioni del deposito di inerzia, i limiti di sicurezza e di impulso d'acqua devono essere impostati da un installatore, vista la delicatezza di regolazione degli stessi.

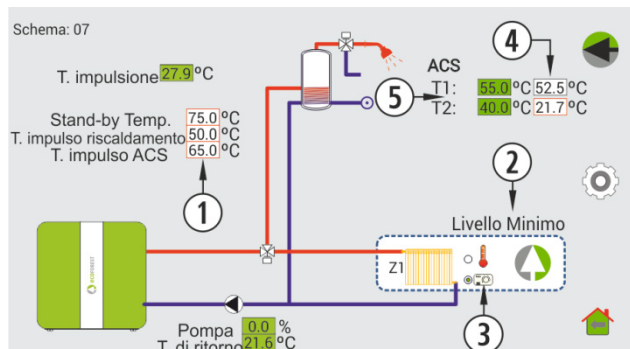
①	Temperature di stand-by, impulso riscaldamento e ACS (stabilite dall'installatore).
②	Temperatura registrata dai sensori dell'accumulatore dell'ACS .
③	Temperatura registrata dai sensori del deposito di inerzia.
④	Temperatura ACS desiderata (stabilita dall'utente).
⑤	Temperature di lavoro del deposito di inerzia stabilite dall'installatore.



Figura 59

DEPOSITO DI INERZIA con uno e due sensori. SCHEMI 49 E 17.

Nel caso di questi due schemi spiegheremo a cosa corrisponde ciascuna temperatura, dato che le regolazioni saranno effettuate dall'installatore.

①	Temperature di stand-by, impulso riscaldamento e ACS (stabilite dall'installatore).
②	Temperatura registrata dai sensori dell'accumulatore dell'ACS .
③	Temperatura registrata dai sensori del deposito di inerzia.

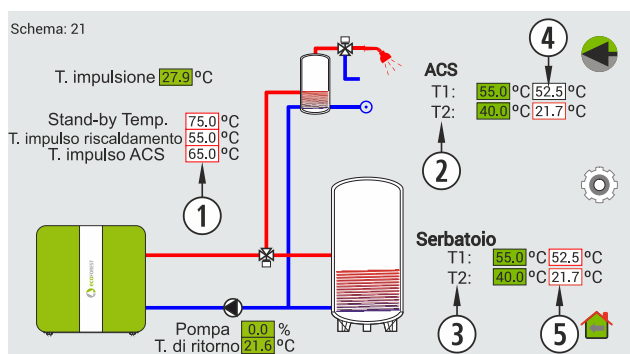

Figura 60

5.9. CONNESSIONE A INTERNET (EASYNET).

Se è disponibile Internet presso il luogo di installazione della macchina, sarà possibile accedere e controllare la macchina attraverso Internet. Controllare la disponibilità.

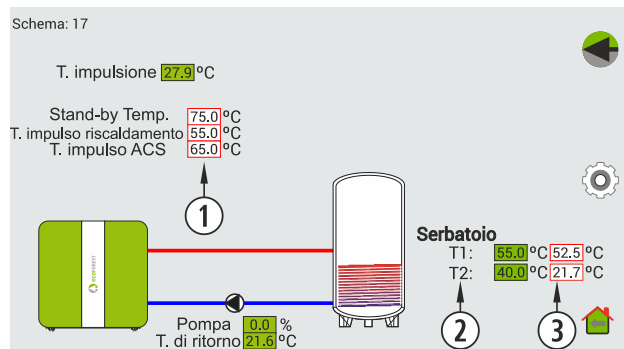

PRIMA DI TUTTO LEGGERE SEZIONE 5.9.1.
UNA CONFIGURAZIONE ERRATA PUÒ BLOCCARE LA CONNESSIONE Wi-Fi CON LA MACCHINA.
CONSULTARE IL PROPRIO DISTRIBUTORE.



5.9.1. PRECAUZIONI E RACCOMANDAZIONI.

- Rivedere nome e password della rete Wifi della casa. Evitare spazi e caratteri insoliti (\$,% &, =,?, #, ecc). Modificare il nome e la password della rete,se necessario.
- Controllare il tipo di sicurezza della rete wireless. Sono ammessi soltanto: **WPA / WPA2**. Contattare il ST (Servizio Tecnico) per cambiare il tipo di protezione, se necessario.
- Se il dispositivo Wi-Fi da cui si effettuerà la configurazione è disponibile per altre reti Wi-Fi alle quali si potrebbe connettere automaticamente, si consiglia di eliminarle temporaneamente fino ad aver completato con successo la configurazione.
- Chiarire con il cliente il tipo di connessione da fare tra la stufa / caldaia e router. Nonostante la comodità della connessione Wifi, per sicurezza ed affidabilità, Ecoforest raccomanda connessione via cavo (Ethernet), quando possibile. A seconda del collegamento da effettuare:
 - WiFi: Verificare che ci sia una buona copertura tra la stufa /caldaia e il router della casa.
 - Ethernet: collegare un cavo Ethernet diretto (T568A) tra CPU e router.

5.9.2. CONFIGURAZIONE.

①	Finestra selezione rete Wifi.
②	Nome Wifi
③	Password Wifi.
④	Pulsante 'Ethernet'
⑤	Pulsante 'Probar'(Prova)
⑥	Pulsante 'Guardar'(Salvare)
⑦	Uscita al menú scorso.
⑧	Uscita alla pagina principale.
⑨	Icona acceso a menú coessione remota.



Figura 61

Finestra selezione rete Wifi: Permette di selezionare la rete Wifi.

Ecoforest Originale: Impostazioni di fabbrica. La CPU genera la propria rete WiFi, SSID. Le caselle di testo (2) e (3) sono riempiti con la SSID e la PWD della CPU.

Internet: Sincronizza la CPU con il Wifi esterno. Le caselle di testo (2) y (3) si riempiono con il nome della rete wifi della installazione e la password wifi.

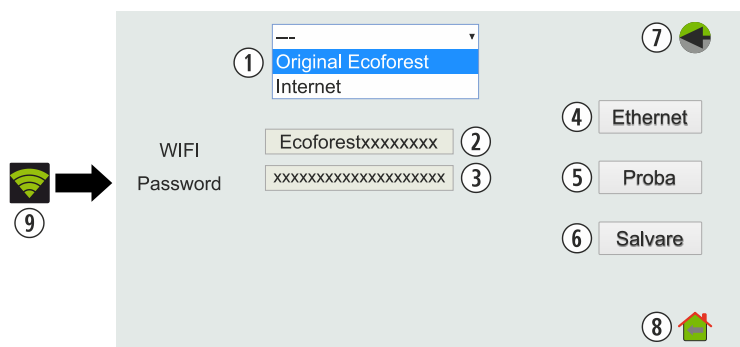
Pulsante 'Ethernet': La CPU comunica tramite il protocollo Ethernet, anche se non c'è tale connessione Ethernet tra la CPU e il router (La CPU ferma l'emissione di la rete wireless propria).

⚠ Se non si effettuerà la connessione Ethernet con la CPU, **non premere**.

Pulsante 'Test'(prova): cerca di comunicare in modalità wireless tra CPU e router del impianto. (a condizione che sia stata selezionata precedentemente 'Internet' e le caselle 1 e 2 sono state correttamente compilate.)

Pulsante 'Salvare (guardar)': salva l'ultima configurazione. Se viene visualizzato il messaggio "Successful" dopo avere premuto il tasto 'Test', salva la configurazione. La stufa funziona tramite la rete Wifi del impianto. Se la stufa funziona tramite la rete Wifi esterna e sulla finestra selezione rete Wifi viene selezionato 'Ecoforest originale', dopo aver fatto clic su 'Salvare,' la stufa ricostruisce la sua rete wireless originale.

PASSI CONFIGURAZIONE IN BASE AL TIPO DI CONNESSIONE:

WiFi:



Figura 62

ETHERNET:

Prima di tutto verificare l'esistenza di connessione Ethernet tra router e CPU della stufa/ caldaia (punto 5.9.1).

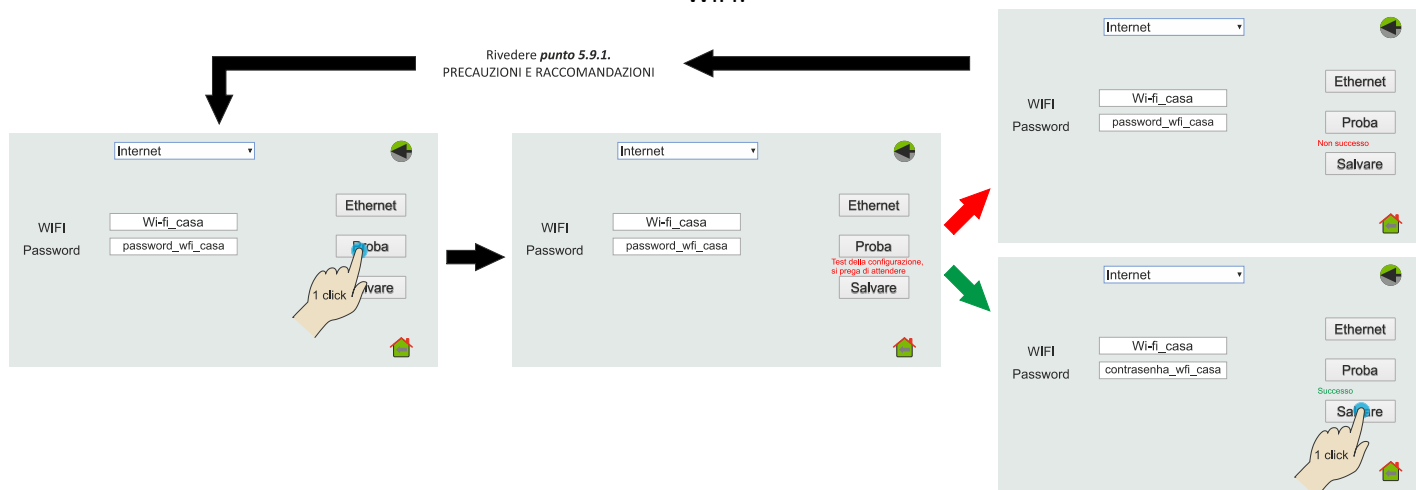

Figura 63

5.9.3. ACCESSO DA INTERNET.

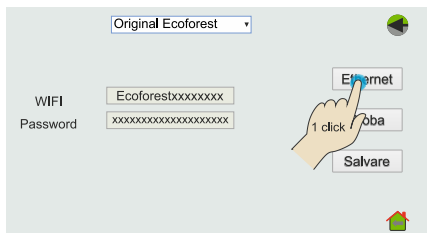

Figura 64

①	SN: N° di seriale CPU - Nome - Utente.
④	Password pagina web della stufa(8 caratteri)



Figura 65

①	SN: N° di seriale CPU - Nome - Utente.
②	Accesso alla macchina da qualsiasi luogo.
③	Accesso alla macchina nel raggio d'azione del router del sistema. Consigliato quando si è lontani dal sistema.



Figura 66

6. ALLARMI.



Figura 67

Allarme	Descrizione	Soluzione
A000	Si visualizzerà in caso di spegnimento con un allarme attivato.	<ul style="list-style-type: none"> • NON spegnere, utilizzare la tastiera.
A001	Depressione di entrata di aria bassa	<ul style="list-style-type: none"> • Pulire stufa. • Porta aperta. • Tubo di uscita dei gas sporco.
A002	Depressione di entrata di aria alta	<ul style="list-style-type: none"> • Eccesso di aria nell'installazione
A003	Temperatura di uscita di gas minima.	<ul style="list-style-type: none"> • La stufa è rimasta senza pellet.
A004	Temperatura di uscita di gas massima.	<ul style="list-style-type: none"> • È ecceduta la temperatura massima di lavoro. • Stufa sporca. • Uso troppo intensivo.
A005	Temperatura NTC minima.	<ul style="list-style-type: none"> • Installazione della caldaia non correttamente dimensionata. • Caldaia che funziona a livelli bassi di potenza. • NTC avariata.
A006	Temperatura NTC massima.	<ul style="list-style-type: none"> • Aria nel circuito. • Poca dissipazione di energia generata • Uso troppo intensivo. • NTC in cortocircuito.
A007	Pressione di acqua minima.	<ul style="list-style-type: none"> • Riempia il circuito di riscaldamento. • Pressostato sconnesso. • Pressostato avariato.

A008	Pressione dell'acqua massima.	<ul style="list-style-type: none"> • Scendere la pressione di lavoro tra 1.2 e 1.5 bar • Montare vaso di espansione più grande. • Aria nel circuito.
A009	Temperatura ambiente minima.	<ul style="list-style-type: none"> • C'è poca temperatura nella stanza. • Inabilitare la sonda di ambiente. • Diminuire la temperatura di lavoro.
A010	Temperatura ambiente massima.	<ul style="list-style-type: none"> • C'è troppa temperatura nella stanza. • Inabilitare la sonda di ambiente. • Aumentare la temperatura di lavoro.
A011	Temperatura CPU minima.	<ul style="list-style-type: none"> • Temperatura della CPU al di sotto del minimo.
A012	Temperatura CPU massima.	<ul style="list-style-type: none"> • Sporizia nella stufa. • Convettore sporco o avariato. • Montaggio del tubo di uscita di gas inadeguato.
A013	Corrente dei motori al di sotto del minimo.	<ul style="list-style-type: none"> • Revisionare le connessioni dei motori.
A014	Corrente dei motori al di sopra del massimo.	<ul style="list-style-type: none"> • Revisionare il cortocircuito nei motori.
A015	Depressione di entrata d'aria molto bassa.	<ul style="list-style-type: none"> • Depressione minima per il funzionamento. • Stufa sporca. • Tubo di scarico sporco. • Porta del focolare o cassetto porta-cenere chiusi non correttamente • Registro di pulizia aperto.
A016	Allerta per temperatura di gas massima.	<ul style="list-style-type: none"> • Ha raggiunto la temperatura di uscita di gas di sicurezza e scenderà la caduta dei pellet.
A017	Allerta per temperatura di acqua massima.	<ul style="list-style-type: none"> • Ha raggiunto la temperatura di acqua di sicurezza e scenderà la caduta di pellet.
A018	L'estrattore arriva al 100% e non raggiunge la depressione minima di lavoro in modo continuo.	<ul style="list-style-type: none"> • Stufa/caldaia sporca. • Effettuare la manutenzione.
A019	Estrattore dell'uscita dei gas al 100%	<ul style="list-style-type: none"> • Stufa/caldaia sporca. • Effettuare la manutenzione.
A020	Errore nei sensori.	<ul style="list-style-type: none"> • Possibile interscambio di sensori.
A021	Temperatura minima nella sonda temperatura esterna. (OPTIONAL, consultare disponibilità).	<ul style="list-style-type: none"> • Temperatura al di sotto dei -25°C.
A022	Temperatura massima nella sonda temperatura esterna. (OPTIONAL, consultare disponibilità).	<ul style="list-style-type: none"> • Temperatura al di sopra dei 55°C.
A023	Temperatura minima nella sonda temperatura di ritorno del riscaldamento.	<ul style="list-style-type: none"> • Installazione della caldaia con dimensionamento errato. • Caldaia che funziona a bassi livelli di potenza. • NTC scollegata. • NTC posizionata in modo errato nella guaina.
A024	Temperatura massima nella sonda temperatura di ritorno del riscaldamento.	<ul style="list-style-type: none"> • Aire nel circuito. • Poca dissipazione di energia generata. • Uso troppo intensivo. • NTC in cortocircuito.
A025	Temperatura minima nella sonda temperatura 1 del controllo del deposito dell'ACS.	<ul style="list-style-type: none"> • Installazione della caldaia con dimensionamento errato. • Caldaia che funziona a bassi livelli di potenza. • NTC scollegata. • NTC posizionata in modo errato nella guaina.
A026	Temperatura massima nella sonda temperatura 1 del controllo del deposito dell'ACS.	<ul style="list-style-type: none"> • Aria nel circuito. • Poca dissipazione di energia generata. • Uso troppo intensivo. • NTC in cortocircuito.
A027	Temperatura minima nella sonda temperatura 2 del controllo del deposito dell'ACS.	<ul style="list-style-type: none"> • Installazione della caldaia con dimensionamento errato. • Caldaia che funziona a bassi livelli di potenza. • NTC scollegata. • NTC posizionata in modo errato nella guaina.
A028	Temperatura massima nella sonda temperatura 2	<ul style="list-style-type: none"> • Aria nel circuito.

	del controllo del deposito dell'ACS.	<ul style="list-style-type: none"> • Poca dissipazione di energia generata. • Uso troppo intensivo. • NTC in cortocircuito.
A029	Temperatura minima nella sonda temperatura 1 del controllo del deposito di inerzia.	<ul style="list-style-type: none"> • Installazione della caldaia con dimensionamento errato. • Caldaia che funziona a bassi livelli di potenza. • NTC scollegata. • NTC posizionata in modo errato nella guaina.
A030	Temperatura massima nella sonda temperatura 1 del controllo del deposito di inerzia.	<ul style="list-style-type: none"> • Aria nel circuito. • Poca dissipazione di energia generata. • Uso troppo intensivo. • NTC in cortocircuito.
A031	Temperatura minima nella sonda temperatura 2 del controllo del deposito di inerzia.	<ul style="list-style-type: none"> • Installazione della caldaia con dimensionamento errato. • Caldaia che funziona a bassi livelli di potenza. • NTC scollegata. • NTC posizionata in modo errato nella guaina.
A032	Temperatura massima nella sonda temperatura 2 del controllo del deposito di inerzia.	<ul style="list-style-type: none"> • Aria nel circuito. • Poca dissipazione di energia generata. • Uso troppo intensivo. • NTC in cortocircuito.
A040	Errore di comunicazione del MODBUS RS485 tra la CPU e la periferica.	<ul style="list-style-type: none"> • Cavo di connessione scollegato. • Cavo rotto, sostituire con uno nuovo (SAT).
A099	Mancanza di pellet o non si raggiunge la temperatura minima di uscita dei gas 80 °C.	<ul style="list-style-type: none"> • Riempire la tramoggia. • Motore ridotto fermo. • È saltato il termostato di sicurezza.

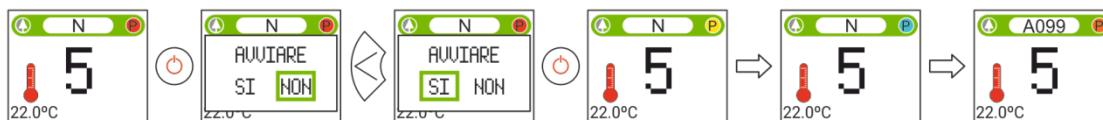
6.1. RESET ALLARME.

Il processo di spegnimento con allarme è variabile a seconda dello stato precedente della macchina, della configurazione e di vari fattori esterni. Una volta concluso il processo di allarme, potrà essere ripristinato dopo aver esaminato la tabella degli allarmi e aver adottato misure adeguate.





Figura 68

ADVERTÊNCIAS	
	PERIGO EM GERAL

OBRIGAÇÕES	
	LER MANUAIS DE INSTRUÇÕES

 **Leia com atenção os manuais fornecidos com o aparelho antes da sua instalação e uso.** Só assim, poderá obter as melhores vantagens e a máxima segurança durante o seu uso.

 Este aparelho pode ser utilizado por crianças a partir dos 8 anos de idade e por pessoas com capacidades físicas, sensoriais ou mentais reduzidas ou com falta de experiência e conhecimento, se forem vigiadas ou se lhes tiver sido dada formação adequada acerca do uso do aparelho de uma forma segura e assim compreenderem os perigos que envolve. A limpeza e a manutenção a realizar pelo utilizador não deve ser feita por crianças sem vigilância.

 O cristal da porta e algumas superfícies do aparelho pode atingir altas temperaturas.

 **ATENÇÃO!:** não abrir a porta durante o funcionamento do aparelho.

ÍNDICE

1. INTRODUÇÃO.	Página	108
1.1. DETALHE DO PAINEL COMANDO.	Página	108
1.2. CONEXÃO E SINCRONIZAÇÃO COM A ESTUFA.	Página	108
1.3. TENHA MUITO PRESENTE QUE...	Página	109
1.4. ECRÃ PRINCIPAL.	Página	109
1.5. LEITURA DE MENSAGENS.	Página	109
1.6. MENU AJUSTES.	Página	110
2. ESTADOS DA ESTUFA.	Página	110
3. MANEJO DEL TECLADO.	Página	111
3.1. LIGAMENTO.	Página	111
3.2. DESLIGAMENTO.	Página	111
3.3. ATIVAR OU DESATIVAR O BLOQUEIO DE TECLADO.	Página	111
3.4. SELEÇÃO DE LÍNGUA.	Página	111
3.5. SELEÇÃO DE COMBUSTÍVEL.	Página	111
3.6. AJUSTE OFFSETS.	Página	112
3.7. MODO DE FUNCIONAMENTO.	Página	112
3.7.1. MODO POTENCIA.	Página	112
3.7.2. MODO TEMPERATURA.	Página	112
3.7.3. MODO DE EMERGÊNCIA.	Página	112
3.8. HABILITAR / DESABILITAR CALENDÁRIO.	Página	113
3.9. PROGRAMAÇÃO CALENDÁRIO TECLADO.	Página	113
3.10. VISUALIZAÇÃO DE DADOS EM TEMPO REAL.	Página	113
3.11. VISUALIZAÇÃO ESQUEMA HIDRÁULICO. (SÓ MODELOS ÁGUA).	Página	114
3.12. SELEÇÃO MODO AQS / AQUECIMENTO. (SÓ MODELOS ÁGUA).	Página	114
4. LIGAÇÃO AO AQUECEDOR A PARTIR DE QUALQUER DISPOSITIVO QUE PERMITA LIGAÇÃO WIFI.	Página	114
5. INTERFACE WEB.	Página	115
5.1. ECRÃ PRINCIPAL.	Página	115
5.1.1. LEITURA DE MENSAGENS.	Página	116
5.2. CONFIGURAÇÃO DO IDIOMA, ZONA HORÁRIA E SELEÇÃO DE MODO ACS / CALEFACCIÓN (SÓLO MODELOS AGUA).	Página	116
5.3. SELEÇÃO DE COMBUSTÍVEL.	Página	116
5.4. MENU VISUALIZAÇÃO DE DADOS.	Página	117
5.5. MODOS DE FUNCIONAMENTO.	Página	118
5.5.1. MODO POTÊNCIA.	Página	118
5.5.2. MODO TEMPERATURA.	Página	118
5.5.3. MODO DE EMERGÊNCIA.	Página	121
5.6. MENÚ OFFSET.	Página	121
5.7. PROGRAMAÇÃO CALENDÁRIO SITE.	Página	121
5.7.1. MODELOS DE PROGRAMAÇÃO.	Página	123
5.7.2. PROGRAMAÇÃO SEMANAL COM MODELOS.	Página	123
5.8. VISUALIZAÇÃO SITE ESQUEMA HIDRÁULICO (MODELOS ÁGUA).	Página	123
5.9. LIGAÇÃO À INTERNET (EASYNET).	Página	126
5.9.1. PRECAUÇÕES E RECOMENDAÇÕES.	Página	127
5.9.2. CONFIGURAÇÃO.	Página	127
5.9.3. ACESSO A PARTIR DA INTERNET.	Página	128
6. ALARMAS.	Página	129
6.1. REINÍCIO ALARME.	Página	130

1. INTRODUÇÃO.

1.1. DETALHE DO PAINEL COMANDO.

①	Visor.
②	Botão de retrocesso / movimento esquerdo.
③	Botão de aumento / para cima.
④	Botão avance / movimento direito.
⑤	Botão diminuição / para baixo.
⑥	Botão ligado – apagado / confirmação.
⑦	Receptor de infravermelhos.



Figura 1

①	Visualizador de cristal líquido. Informa-nos do estado da estufa e reflete as ações que realizamos no painel de controlo. A retro-iluminação do visualizador é desativada passados 30 segundos sem carregar em nenhuma tecla no painel de comandos.
②	Botão de retrocesso (←). Permite aceder ao menú de visualização de dados ou movimento esquerdo dentro dos ícones ou diferentes menus. Diminui valores dentro do ponteiro.
③	Botão de aumento / para cima (↕). Aumenta o valor desejado de potência e/ou temperatura segundo o modo de funcionamento (P, T ou E) e destaca a seleção acima nos menus.
④	Botão avance (→). Permite aceder ao menú de ajustes e retornar ao écran principal desde os menus sem fazer modificações e aceder ao menú modo de funcionamento desde o écran principal. Aumenta valores dentro do ponteiro.
⑤	Botão diminuição / para baixo (↕). Diminui o valor desejado de potência e/ou temperatura de acordo com o modo de funcionamento (P, T ou E) e destaca a barra de seleção em baixo nos menús.
⑥	Botão ligado – apagado (⊙). Acende e apaga a estufa a partir do écran principal. Dentro dos diferentes menus tem a função de confirmar.
⑦	Recetor de infravermelhos. Recebe o sinal enviado pelo comando à distância. Inabilitado

Dimensões (mm):

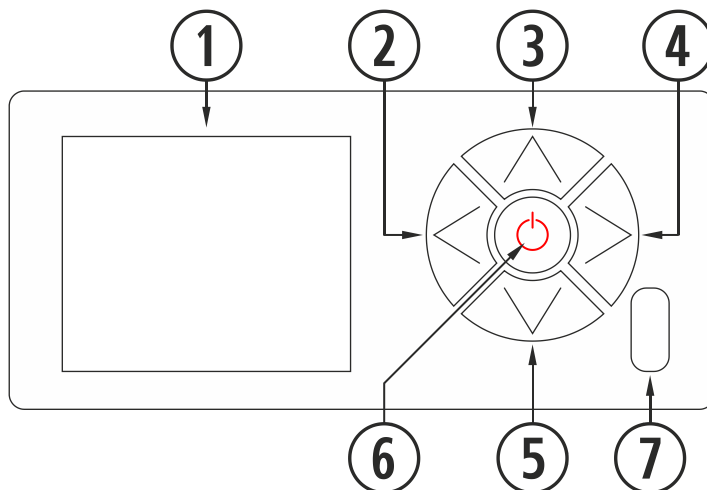

Figura 2

1.2. CONEXÃO E SINCRONIZAÇÃO COM A ESTUFA.

Após a instalação da estufa, conforme o descrito no “Manual de instalação e manutenção” *disponíveis na nossa página web www.ecoforest.es, a eletrônica estará operacional num tempo inferior a 40 segundos desde a conexão da estufa à rede elétrica.

①	Ecrã de arranque teclado.
②	Versão teclado.

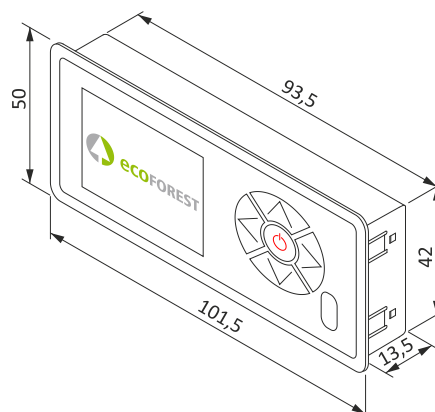

Figura 3

* Lembre-se que nosso site tem todos os manuais de instruções atualizados. Sempre irão reger a validade do último manual de instruções.

1.3 TENHA MUITO PRESENTE QUE...

- ⚠ As alterações durante o uso e configuração do aquecedor podem ser realizadas simultaneamente a partir do teclado e de qualquer dispositivo WiFi que se encontre ligado ao aquecedor, sendo a última alteração, não interessa de qual dispositivo tenha sido feita, a que irá prevalecer.
- ⚠ Certas configurações só podem ser realizadas por meio de ligação WiFi, e devem ser realizadas por pessoal autorizado (protegidas com palavra-passe) com a máquina desligada e sem alarmes (estado 0). A seguir expomos as referidas configurações:

Modelos ar

- Stby ambiente com sonda.
- ON/OFF por termóstato externo.

Modelos água

- Configuração de esquemas hidráulicos.
- Stby ambiente com sonda.
- ON/OFF por termóstato externo.
- Sistema anti bloqueio.
- Sistema anti gelo.
- Sistema anti legionela.
- Controlo silos externos (depende modelo).

1.4. ECRÃ PRINCIPAL.

①	Barra de leitura de mensagens.
②	Modo P, T ou E.
③	Estado (ver alínea 2 deste manual “Estados do aquecedor”).
④	Nível de potencia / Temperatura deseada.
⑤	Teclado bloqueado.
⑥	Calendário habilitado.
⑦	Modo AQS / Aquecimento (MODELOS ÁGUA).
⑧	Temperatura sonda de ambiente.
⑨	Menú principal.



Figura 4

1.5. LEITURA DE MENSAGENS.

①	Mensaje de seguridad (N o Axxx).*
②	Modo de funcionamiento (P, M o E). **
③	Estado de funcionamiento. ***
*Alarmas (Axxx) (punto 6).	
**Potencia, temperatura o emergencia, puntos 3.7.1, 3.7.2 y 3.7.3 respectivamente.	
***Diferentes estados en el punto 2.	

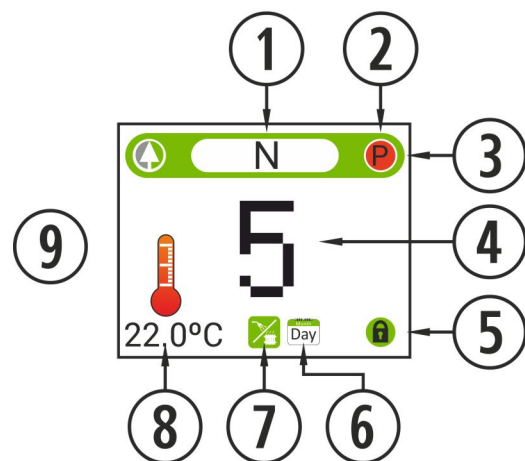

Figura 5

1.6. MENU AJUSTES.

①	Ícone de acesso à ajustes.
②	Seleção de idioma. Espanhol (por defeito).
③	Modo de funcionamento (P, M ou E)
④	Teste de motores (destinado ao S.A.T.)
⑤	Visualização esquema hidráulico. (MODELOS ÁGUA).
⑥	Seleção de Modo ACS / Aquecimento (MODELOS ÁGUA).
⑦	Programação calendário teclado.
⑧	Seleção de combustível. Pellet (por defeito), caroço de azeitona ou casca de almêndoa.
⑨	Ajuste de diferentes 'offsets'.
⑩	Retorno ao écran principal.



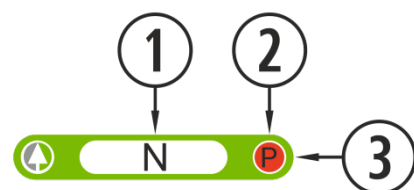



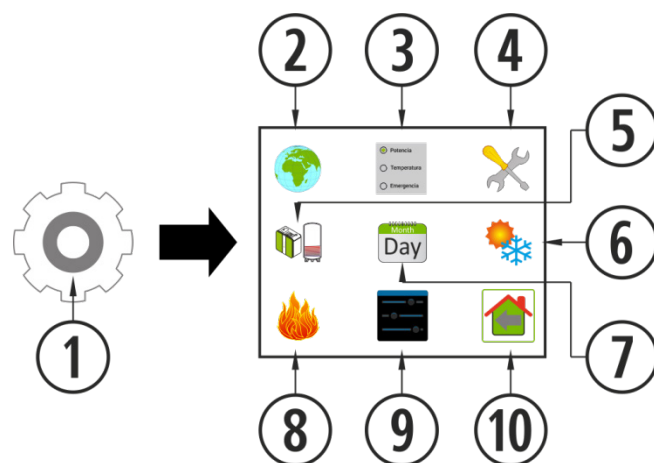

Figura 6

2. ESTADOS DA ESTUFA.

A partir da sua ligação à rede elétrica, o aquecedor irá alterar os seus estados dependendo da programação e das ordens do utilizador, adaptando o seu funcionamento às condições impostas em cada momento.

É possível verificar o estado em que se encontra o aquecedor, quer a partir do teclado, quer da interface web de um dispositivo WiFi, visualizando a cor do ícone correspondente ou verificando o número do estado no ecrã de visualização de dados.

- Teclado: Cor ícone (ponto ③ das figuras 4 e 5) ou então, verificando o valor numérico (figura 20 da alínea 3.10).
- Interface Web: Ícone  (figura 30) do ecrã principal, ou na visualização de dados (figura 34).

Ícone: Teclado Web	Cor estado	Número estado	Processo
	Vermelho	0	Em primeira instância, e quando a estufa está desligada e pronta a acender, vamos visualizar o ícone vermelho acima indicado. Se pressionamos  , a eletrônica vai fazer uma breve verificação de motores de pressão de ar e vai proceder ao ligamento, e o ícone muda de vermelho para amarelo .
	Amarelo	1 2 3 4 10	Quando o ícone fica amarelo indica que a estufa está a ser ligada com o extrator, queda de combustível, resistência de ligamento, e está a funcionar para conseguir a combustão inicial.
	Azul celeste	5 6	Uma vez que temos uma diferença de temperatura em relação à registada no momento de ligamento, o ícone mudará para azul celeste, para indicar que ele está em processo de pré-aquecimento. A resistência de ligamento vai ser desligada e um processo totalmente automatizado vai ser iniciado para lograr uma combustão adequada para o posterior funcionamento.
	Verde	7	Quando a temperatura da saída de gases chegue a 100 ° C e no prazo de 6 minutos após o ligamento, o ícone mudara para verde, que indica que o processo de ligamento finalizou e que temos acesso à configuração de queda do combustível ou à regulação da temperatura. No caso de não conseguir dita temperatura em 15 minutos, indicará o alarme 99 (A099). Consulte a tabela de alarmes (apartado 6).



<p>8</p> <p>11</p> <p>-3</p>	<p>Branco</p> <p>Azul marinho</p> <p>Laranja</p>	<p>Quando realizamos el apagado de la estufa el icono se pondrá en blanco pasando posteriormente al rojo, azul marino si se ha apagado por programación o naranja si ha dado una alarma.</p> <p>Indica que fica à espera da programação.</p> <p>Este ícone vem acompanhado com a sinalização da mensagem de segurança AXXX. Ler o ponto 6 "ALARMES".</p>
------------------------------	--	--

3. MANEJO DO TECLADO.

3.1. LIGAMENTO.

⚠ Primeira ligação: Antes de ligar a máquina, alimente o sem-fim a partir do menu S.A.T até o combustível cair no cesto.



Figura 7

3.2. DESLIGAMENTO.

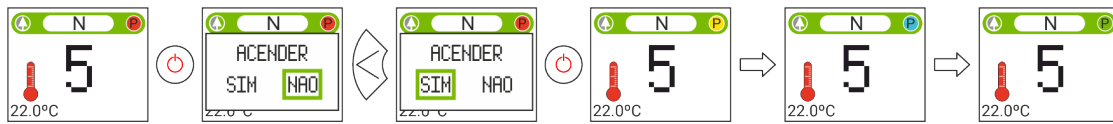

Figura 8

3.3. ATIVAR OU DESATIVAR O BLOQUEIO DE TECLADO.

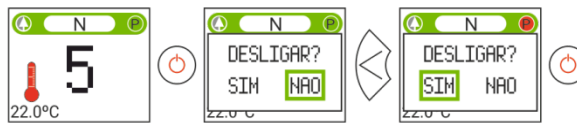

Figura 9

3.4. SELEÇÃO DE LÍNGUA.



Figura 10

3.5. SELEÇÃO DE COMBUSTÍVEL.

⚠ Para aceder a este menu o aquecedor deve estar apagada e não mostrar alarme (estado 0).

Revisar apartado 3 do "Manual de instalação e manutenção". Devem ter em conta que é possível ter de incorporar algum acessório para poder utilizar outro combustível. Antes de realizar a troca fale com o seu distribuidor.



Figura 11

3.6. AJUSTE OFFSETS.

⚠ Os ajustes devem ser pontuais visto a estufa se ajustar automaticamente, no caso de ter que realizar um ajuste consulte fale com o seu distribuidor.



Figura 12

3.7. MODO DE FUNCIONAMENTO.

⚠ Para aceder a este menu o aquecedor deve estar apagada e não mostrar alarme (estado 0).

A eletrónica dispõe de três modos de funcionamento: potência, temperatura e emergência. Para seleccionar um modo ou outro, devemos aceder desde o ecrã principal:

3.7.1. MODO POTÊNCIA.

A variedade de regulação vai desde o nível 1 ao 9, sendo 9 o nível de caída máxima de combustível. Para aumentar o nível carregamos na seta superior (↕) e para baixar a seta inferior (↕).



Figura 13

3.7.2. MODO TEMPERATURA.

Se configurarmos o modo de trabalho em temperatura, o P será substituído por um T. Apenas **devemos configurar** este modo se tivermos a sonda de ambiente conectada a um termostato livre de tensão conectado ao seu adaptador correspondente.

A variedade de regulação com sonda é entre 12°C e 40°C, sendo esta última a temperatura máxima regulável. Para aumentar a temperatura carregue na seta superior (↕) e para baixar na seta inferior (↕).



Figura 14



Figura 15

Para um ajuste mais preciso deste modo, consultar o ponto 5.5.2.

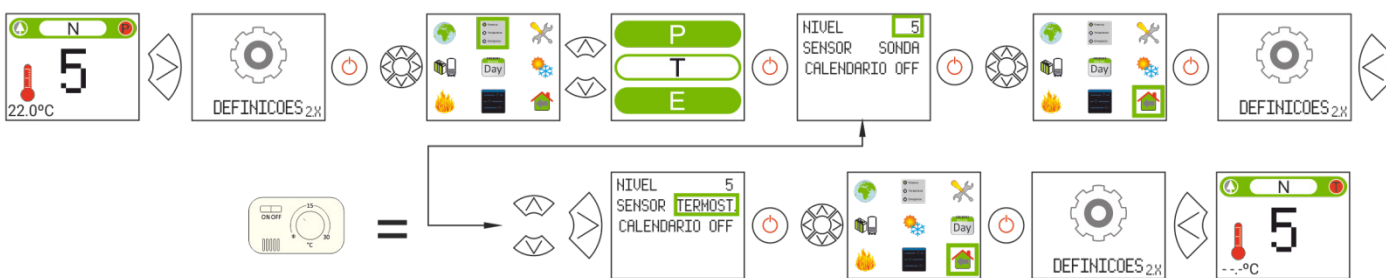
3.7.3. MODO DE EMERGÊNCIA.

Este modo só deve ser usado em situações de emergência, pois não controla a depressão de entrada de ar nem a modulação do combustível, o convector trabalhará a potência máxima desde o início. **UTILIZAR APENAS EM CASO DE EMERGÊNCIA E INDICADO PELO S.A.T.**

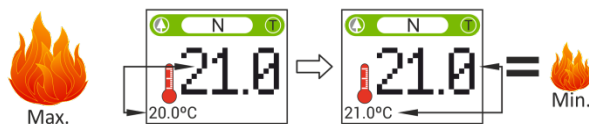

Figura 16

3.8. HABILITAR / DESABILITAR CALENDÁRIO.



Figura 17

3.9. PROGRAMAÇÃO CALENDÁRIO TECLADO.

⚠ Antes de realizar uma programação do calendário, verifique e altere, se for preciso, a data e hora atuais. O teclado permite configurar, a partir do menu, o dia da semana, a data (DD/MM/AA) e a hora (HH:MM formato 24h) da CPU.

⚠ O teclado não dispõe de mudança de zona horária automática. Portanto, o calendário deve ser configurado sempre pelo mesmo meio (via teclado, ou via WEB), podendo aparecer problemas de desfase horário entre teclado e WEB se o calendário for configurado simultaneamente por diferentes meios (via teclado e via WEB).



Figura 18

Permite estabelecer uma programação com até 4 faixas horárias para cada um dos dias da semana. As faixas têm 3 colunas configuráveis: hora do início da faixa; modo (nível potência, desligado, standby) e temperatura ambiente (depende da configuração da máquina).

①	Selecione o dia a programar. Cada dia corresponde a uma planilha. De domingo a sábado (Planilhas 0 a 7 respetivamente)	
②	Habilita ou desabilita calendário.	
③	Copia la planilha do dia seleccionado a:	
	LUN-DOM	Dia concreto.
	ALL	Todos os dias.
	WKN	Fim de semana (sábado e domingo)
④	Ativa ou desativa cópia da planilha.	
⑤	Tª ambiente consigna de cada faixa horária.	
⑥	NO	DESLIGADO.
	=	Respeita faixa anterior.
	STB	Respeita ordens stby (MODELOS ÁGUA).
	1-9	Nível potência.
⑦	Início faixa horária.	
⑧	Faixas horárias de cada dia ou planilha.	



Figura 19

3.10. VISUALIZAÇÃO DE DADOS EM TEMPO REAL.

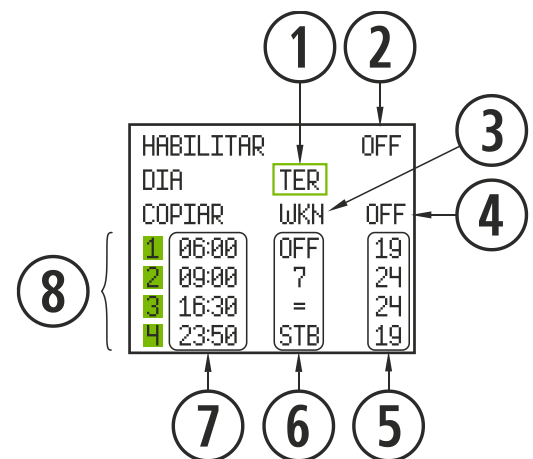

Figura 20

3.11. VISUALIZAÇÃO ESQUEMA HIDRÁULICO. (SÓ MODELOS ÁGUA).



Figura 21

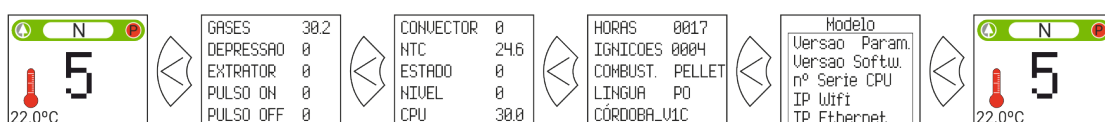

Figura 22



Figura 23

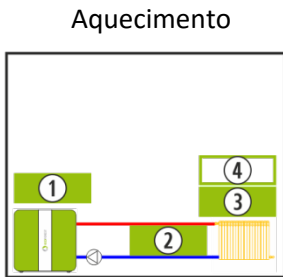

Figura 24

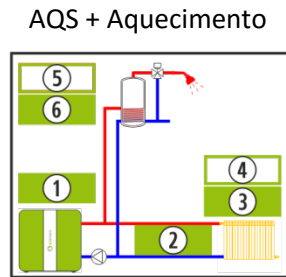

Figura 25

	Valor em tempo real.
	Modificável pelo utilizador.
	Modificável pelo S.A.T.
①	Tª água impulsão.
②	Tª água retorno.
③	Tª ambiente/depósito inércia.
④	Consigna tª ambiente/depósito inércia.
⑤	Consigna tª AQS.
⑥	Tª depósito AQS.

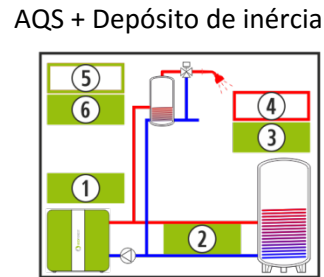
3.12. SELECÇÃO MODO AQS / AQUECIMENTO. (SÓ MODELOS ÁGUA).

⚠ Per accedere a questo menu, la estufa deve essere spenta e non mostrare nessun allarme (stato 0).
Só aquelas caldeiras cuja eletrónica gira AQS + Aquecimento por meio de válvula de 3 vias.

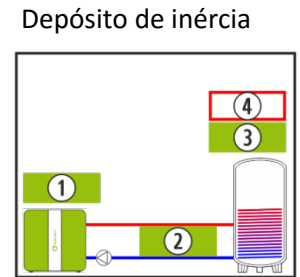

Figura 26

	Satisfaz AQS e calefação. Prioridade AQS.
	Só satisfaz calefação.
	Só satisfaz ACS.

4. LIGAÇÃO AO AQUECEDOR A PARTIR DE QUALQUER DISPOSITIVO QUE PERMITA LIGAÇÃO WiFi.

O primeiro que iremos precisar é de conhecer a identificação da rede WiFi do aquecedor (SSID) e a palavra-passe da referida rede. Poderemos encontrar ambas num autocolante similar ao do exemplo da *figura 27*, em 3 localizações:

- Página 1 deste manual.
- CPU da máquina.
- Próxima do autocolante com o n.º de série da máquina.

①	SN: Nº série CPU - Nome - Utilizador.
②	SSID: Rede WiFi original.
③	PWD: Palavra-passe rede WiFi.
④	Palavra-passe sítio web (8 primeiros dígitos).
⑤	NET: Porto direcionamento estufa.



Figura 27

Devemos procurar e estabelecer uma ligação com a rede WiFi do aquecedor. Para tal, devemos introduzir a palavra-passe mostrada no autocolante, respeitando todos os algarismos da palavra-passe, bem como maiúsculas e minúsculas.

Com a ligação estabelecida, introduza no browser do nosso dispositivo o endereço URL: **http://192.168.3.1**



Figura 28

Ao aceder à interface web, poderá ser requerida uma autenticação.

①	SN: Nº série CPU - Nome - Utilizador.
④	Palavra-passe sítio web (8 primeiros dígitos).

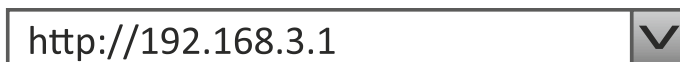

Figura 29

⚠ Se utilizarmos o dispositivo WiFi com várias redes simultâneas (aquecedor, WiFi de casa, WiFi laboral, etc), devemos verificar, quando operarmos com o aquecedor, de estar ligados à rede WiFi da mesma.

5. INTERFACE WEB.

5.1. ECRÃ PRINCIPAL.

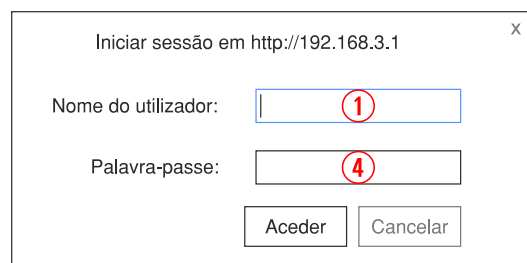
①	Ecrã principal.
②	Leitura de mensagens.
③	Ligamento / desligamento.
④	Configuração.
⑤	Seleção combustível.
⑥	Aumento/diminuição combustível ou temperatura.
⑦	Programação de ligamento / desligamento.
⑧	Temperatura interior da moradia.
⑨	Temperatura ambiente programada.
⑩	Zona horaria, idioma e Modo AQS / Aquecimento (MODELOS ÁGUA).
⑪	Modo AQS / Aquecimento (MODELOS ÁGUA).



Figura 30

5.1.1. LEITURA DE MENSAGENS.

①	Configurações.
②	Modo de funcionamento (P, M ou E)*
③	Logótipo Ecoforest.
④	Mensagem de segurança. (N ou Axx)**
⑤	Data atual.
⑥	Hora atual.
* Ponto 5.5. Potência, temperatura o emergência.	
** Ponto 6 Alarmes (AXXX).	

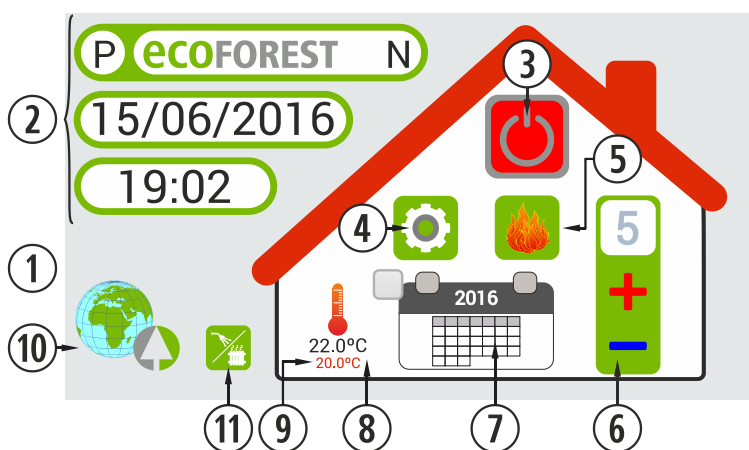

Figura 31

5.2. CONFIGURAÇÃO DO IDIOMA, ZONA HORÁRIA E SELEÇÃO DE MODO ACS / CALEFACCIÓN (SÓLO MODELOS AGUA).

Todas as estufas que saem de fábrica levam configurada a zona horária de Espanha (Europa/Madrid), assim como o idioma espanhol.

①	Ícone de acesso à selecção do idioma.
②	Zona horária*.
③	Idioma.
④	Seleção de modo AQS / Aquecimento (MODELOS ÁGUA).
⑤	Regreso a pantalla principal.
*La zona horaria debe ser siempre la misma que la de la estufa.	
** Só aquelas caldeiras cuja eletrónica gira AQS + Aquecimento por meio de válvula 3 vias.	

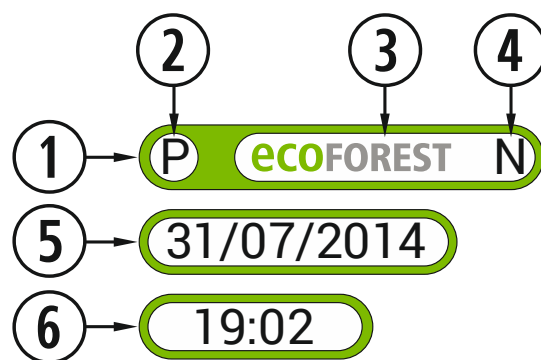

Figura 32

5.3. SELEÇÃO DE COMBUSTÍVEL.

⚠ **Para aceder a este menu o aquecedor deve estar apagada e não mostrar alarme (estado 0).**

Consulte, na alínea 3 do *“Manual de instalação e manutenção”*, as características do combustível a utilizar, bem como a eventual necessidade, se houver, da montagem de algum acessório mecânico. O combustível selecionado irá aparecer marcado a vermelho.

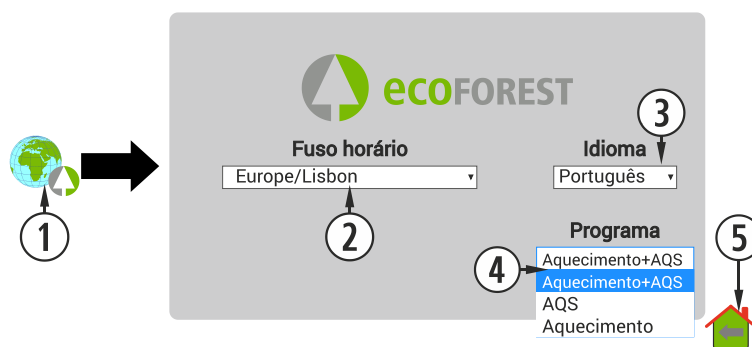
①	Seleção combustível*.
②	Caroço de azeitona
③	Casca de amêndoa.
④	Pellet.
⑤	Retorno ao ecrã principal.
* Quando seleccionamos um combustível distinto à pellet irá aparecer uma mensagem de advertência.	



Figura 33

5.4. MENU VISUALIZAÇÃO DE DADOS.

①	Ícone de acesso à visualização de dados.
②	Ecrã de visualização de dados
③	Retorno ao ecrã principal.
④	Conf. funcionamento e esquemas hidráulicos (modelos água). (SAT).
⑤	Acesso a esquema hidráulico configurado.
⑥	Menu offset.
⑦	Menu S.A.T.
⑧	Ligação à internet. EASYNET.
⑨	Informação software.



Figura 34

Mensagem no ecrã	Descrição	Faixa
Temperatura de CPU	Temperatura interna do CPU	-10 a 65°C
Temperatura de gases	Temperatura na saída de gases.	-10 a 250°C, segundo modelos.
Temp. sensor NTC	Temperatura que deteta o funcionamento do convector (modelos de ar) ou do circuito de água (modelos água).	-10 a 70°C modelos ar. -10 a 83°C em água
Temperatura ambiente	Temperatura ambiente, só se o sensor de ambiente é conectado.	-10 a 40°C
Velocidade de extrator	Percentagem de tensão (em base à rede elétrica) que recebe o extrator de saída de gases.	0 a 100%
Velocidade de convector	Percentagem de tensão (em base à rede elétrica) que recebe o ventilador de convecção.	0 a 100%
Dep. entrada ar	É a depressão detetada no tubo da entrada de ar.	0 a 150Pa (segundo modelo).
Primeiro nível de ar dep.	Valor memorizado de fábrica.	70 a 150Pa (segundo modelo).
Estado	Estado de funcionamento*	De -4 a 20 (consultar com o SAT).
Nível potência	Nível de queda de combustível	Do 1 ao 9
Ligamentos	Número de ligamentos da estufa.	Ligamentos contabilizados desde estado 0.
Funcionamento total	Como seu nome indica, horas de funcionamento da estufa.	Horas contabilizadas desde estado 0.
T. Pellet ON	Segundos durante os que funciona o motor sem fim.	Varia em função do nível de potência.
T. Pellet OFF	Tempo durante o que está desligado o motor sem fim.	Varia em função da qualidade do combustível.
Resistência ligamento	Ligamento (1) ou desligamento da resistência (0).	Varia de 0 à 1
Modelo	Modelo de estufa que temos.	Varia em função do modelo.
Número série CPU	Número de série do CPU, indicado também na etiqueta do CPU.	Varia em função do CPU.
Modo controle	Modo de funcionamento por potência (P), temperatura (T) ou emergência (E).	Ver pontos 2.5 se seguintes
Versão Software	Versão de software do CPU	Varia em função do CPU.
Mensagem alarme.	Mensagem de alarme (AXXX).	Ver tabela de alarmes.

Combustível	Pellet	Pellet, oliva, c. almêndoa.
Temperatura de volta.	Temperatura que detecta o funcionamento do água na volta da calefação (modelos água).	-10 a 70°C modelos ar. -10 a 83°C en água
Pressão água	Pressão da água no circuito hidráulico (só modelos de água).	Pressão da água em bares

5.5. MODOS DE FUNCIONAMENTO.

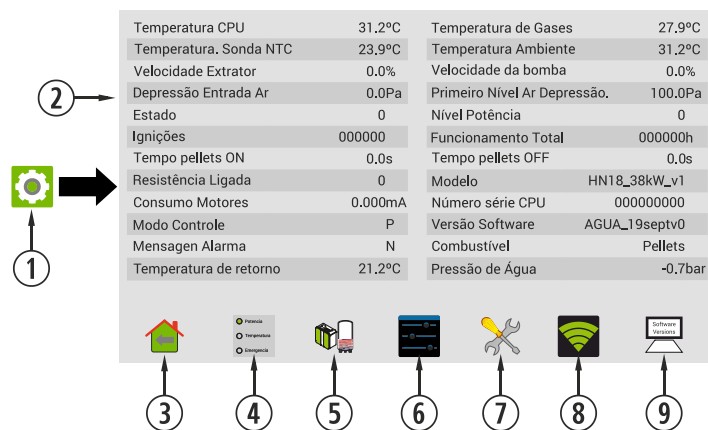
⚠ **Para aceder a este menu o aquecedor deve estar apagada e não mostrar alarme (estado 0).**

A eletrónica possui três modos de funcionamento, potência, temperatura e emergência. Para localizar dito ícone, podemos ver a *figura 35*. A seguir explica-se graficamente como seleccionar qualquer dos modos indicados:

①	Ícone de acceso à configuração.
②	Seleção do modo de funcionamento.
③	Diferentes modos de funcionamento.
④	Retorno ao menu anterior.
⑤	Configuração do modo de funcionamento.
⑥	Retorno ao ecrã principal.



Figura 35

5.5.1. MODO POTÊNCIA.

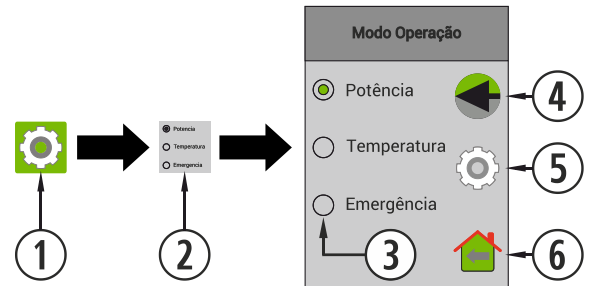

Modo P: Potência.

É o modo de configuração predeterminado de fábrica. Neste nível, podemos seleccionar com os ícones de + e - mais ou menos queda de combustível.



Modo P: Potência.

A faixa de ajuste vai do nível 1 ao 9, onde 9 é o nível de queda máxima de combustível.

5.5.2. MODO TEMPERATURA.



Modo T:
Temperatura.
(Modelos ar)

É o indicado para trabalhar por temperatura ambiente. Ao seleccionar este modo, o valor de queda de combustível vai ser substituído por uma temperatura de ambiente de trabalho. É importante indicar que devemos ter um sensor de temperatura ambiente para poder trabalhar neste modo.

Modo T:
Temperatura.
(Modelos água)

Dependendo do esquema hidráulico, ao seleccionar este modo, el valor de queda do combustível será substituído por uma temperatura de ambiente de trabalho ou por asteriscos.



Modo T:
Temperatura.

O intervalo de ajuste situa-se entre 12 ° C e 40 ° C, esta última é a temperatura máxima ajustável.

Para ativar o modo temperatura temos de continuar a pressionar o ícone de configurações no ecrã principal, como indica a *figura 36*.

①	Seleção do modo temperatura.
②	Ícone de acesso à configuração.
③	Senha (SAT).



Figura 36

MODELOS AR.

Ao introduzir o nome de usuário e senha teremos acesso ao ecrã de seleção do tipo e função do sensor, a opção "Nenhum" está selecionada de fábrica. Devemos ativar a função temperatura, assegurando que temos o sensor de temperatura conectado à porta de comunicações (DB9). A escolha do diferencial de temperatura deve ser utilizada apenas se sabemos que a nossa casa tem o isolamento adequado.

O funcionamento é muito fácil, se configuramos a temperatura de trabalho com os modelos de programação, mesmo selecionando diferentes temperaturas para cada hora de trabalho, sempre de forma coerente. A electrónica vai procurar a temperatura indicada.

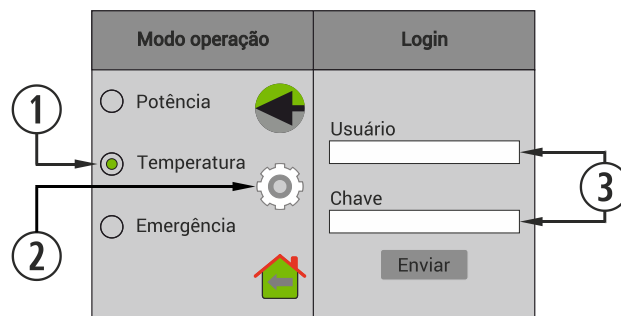
①	Ativação do tipo de sensor.
②	Configuração do diferencial de temperatura.
③	Mudar de modo mínimo a ligado/desligado.



Figura 37

Quando ativarmos o ligado e desligado por temperatura, devemos configurar os diferenciais para iniciar e parar a estufa. Este modo de funcionamento é recomendado apenas em casas bem isoladas.

①	Ativação da função ligado/desligado.
②	Configuração do diferencial de temperatura para o ligado/desligado.

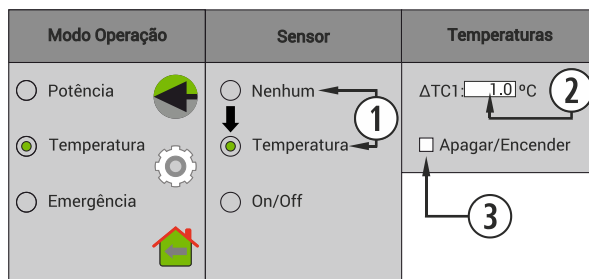

Figura 38

MODELOS ÁGUA.

Uma vez o usuário e a palavra passe introduzidos, acedemos ao ecrã de seleção do tipo de esquema hidráulico sendo a mono-zona a que vem por defeito de fábrica. No **ponto 5.8** são explicadas as diferentes variedades de esquemas.

①	Esquema hidráulico.
②	Seleção de sonda ou termostato de ambiente.
③	Seleção de um sensor ou dois.
④	Acesso à configuração do esquema (S.A.T).

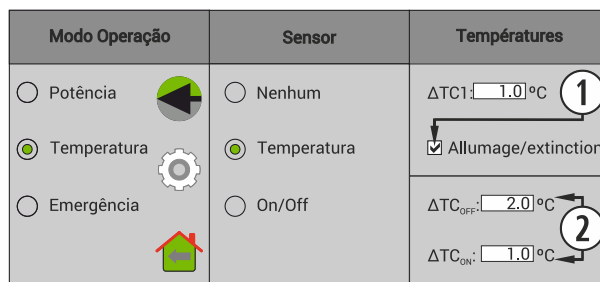

Figura 39

O funcionamento é realmente simples, configurando a temperatura de trabalho nos modelos dos esquemas hidráulicos, mesmo selecionando diferentes temperaturas por cada hora de trabalho, sempre de forma coerente, a electrónica procurará a temperatura marcada.

①	Parte de esquema hidráulico.
②	Configuração da diferença de temperatura.
③	Mudar de modo mínimo a ligado/desligado.

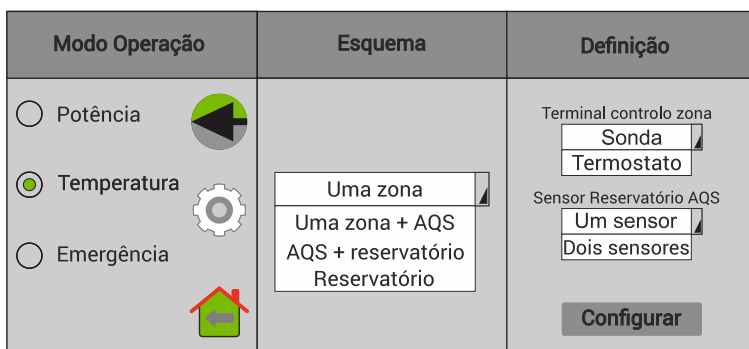

Figura 40

Quando ativarmos o ligado e desligado por temperatura, devemos configurar os diferenciais para iniciar e parar a estufa. Este modo de funcionamento é recomendado apenas em casas bem isoladas.

①	Parte de esquema hidráulico.
②	Configuração da diferença de temperatura.
③	Ativação da função ligado/desligado.
④	Configuração do diferencial de temperatura para o ligado/desligado.

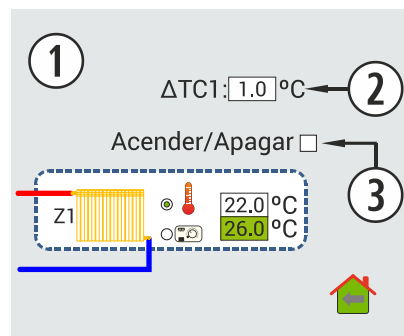

Figura 41

FUNCIONAMIENTO E COMPORTAMIENTO DAS CONFIGURAÇÕES DE SONDA DE AMBIENTE.

Gráfica exemplo de controlo por sonda de ambiente com opção “Ligar/desligar” desativada:

①	Usuário liga estufa manualmente.
②	Temperatura objetivo seleccionada no menu principal.
③	$\Delta TC1$ por padrão 1°C (ver figuras 37 ou 40).
④	Muda ao nível 1 (mínimo).
⑤	Muda ao nível 9 de funcionamento.
⑥	Usuário desliga estufa manualmente.

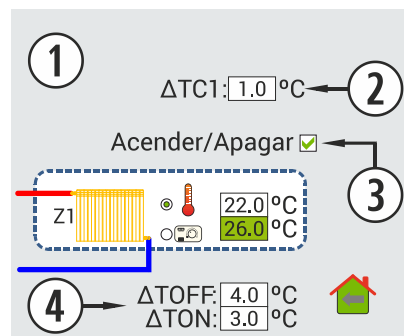

Figura 42

Gráfica exemplo de controlo por sonda de ambiente com opção “Ligar/desligar” ativada:

①	Usuário liga estufa manualmente.
②	Temperatura objetivo seleccionada no menu principal.
③	$\Delta TC1$ por padrão 1°C (ver figuras 38 ou 41).
④	Muda ao nível 1 (mínimo).
⑤	Muda ao nível 9 de funcionamento.
⑥	ΔTC_{OFF} Deferência de temperatura para apagado.
⑦	Desligamento de estufa por temperatura ambiente.
⑧	ΔTC_{ON} Deferência de temperatura para ligar o dispositivo.
⑨	Ligamento por demanda de temperatura.

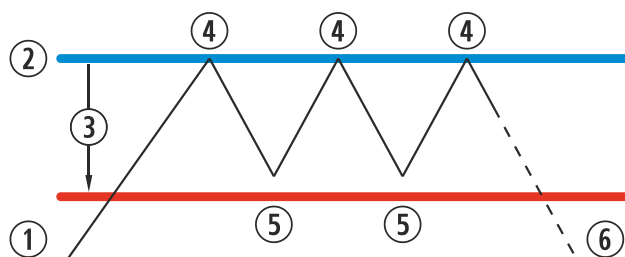

Figura 43

Quando a estufa está a desligada em qualquer modo de temperatura e pronta para ser reiniciada pela temperatura, vemos refletido no ecrã principal:

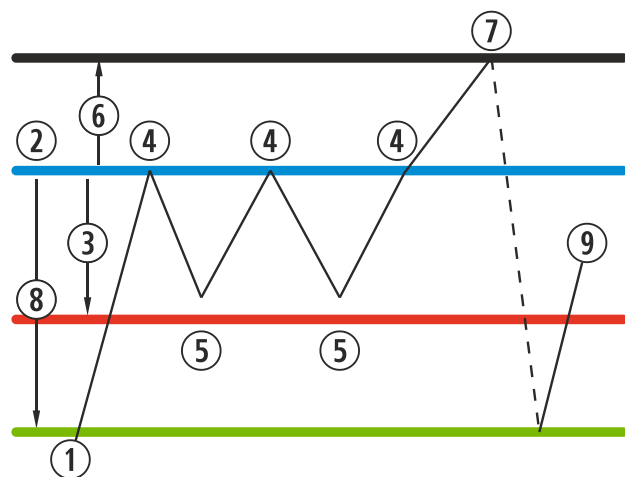

Azul marinho

O ícone ficará em azul marinho, para indicar que a estufa está parada à espera de ser ligada, seja pela programação ou pela temperatura.

5.5.3. MODO DE EMERGÊNCIA.

Este modo só deve ser usado em situações de emergência, pois não controla a depressão de entrada de ar, a modulação do combustível, o convector trabalhará a potência máxima desde o início. **UTILIZAR APENAS EM CASO DE EMERGÊNCIA E INDICADO PELO S.A.T.**

①	Ícone de acesso à configuração.
②	Ícone de seleção de modo de funcionamento.
③	Modo de emergência.



Figura 44



Modo E: Emergência. **UTILIZAR APENAS NO CASO DE EMERGÊNCIA E INDICADO PELO S.A.T.**

5.6. MENU OFFSET.

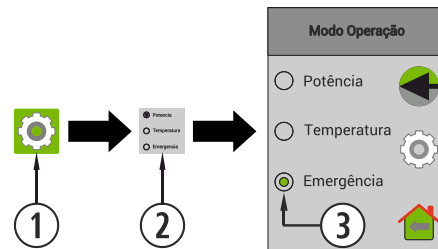
①	Ícone de acesso a menu offset.
②	Nível potência arranque.
③	Modificar offset. (S.A.T).
④	Menu limpeza (modelos água). (S.A.T).



Figura 45

5.7. PROGRAMAÇÃO CALENDÁRIO SITE.

Podemos programar a estufa que poderá realizar-se semanalmente em alguns modelos, configurações gravadas de fábrica completamente configuráveis pelo usuário, ou totalmente personalizadas selecionando o intervalo de horas, temperatura e nível de queda de combustível. Podemos programar hasta 90 dias a contar a partir da data atual.

Esta programação será sempre graficamente, os três parâmetros devem ser configurados de forma rápida e simples.

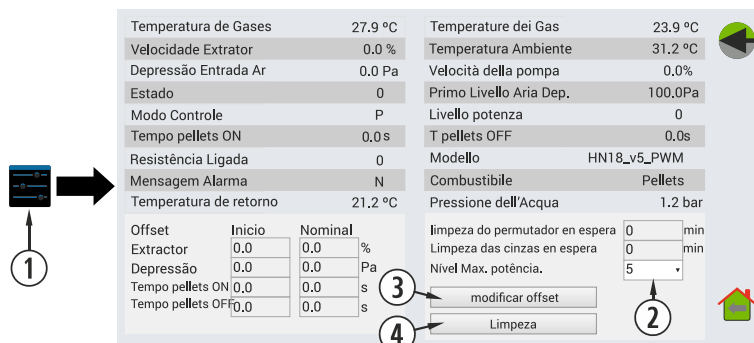
Para isto, temos de clicar no ícone com forma de calendário. Uma vez realizada a programação desejada com qualquer modelo ou uma programação específica sobre medida, devemos ativar a programação a pressionar o ponto ④. A desativação das programações é feita ao desmarcar de dito ponto.

①	Acesso a programações.
②	Ano atual.
③	Programação desativada.
④	Programação ativada.



Figura 46

Ao clicar no ícone indicado acima vamos aceder ao ecrã dos modelos de programação.

①	Calendário atual.
②	Seleção e configuração de modelos.
③	Programação semanal.
④	Retorno ao ecrã principal.

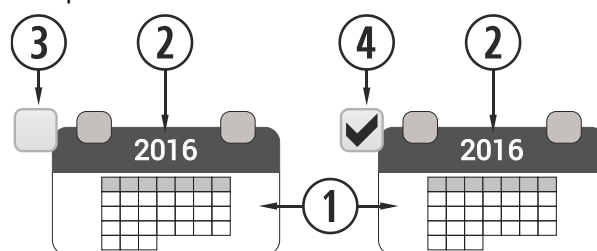

Figura 47

Para selecionar a programação diária é suficiente clicar no dia que desejamos programar, por exemplo 16 de Junho de 2016 e um ecrã será aberto, conforme descrito a seguir:

①	Calendário atual, com dias programáveis.
②	Modelo predefinido para o dia selecionado.
③	Modificar a programação atribuída previamente ao dia.
④	Configuração de modelos.
⑤	Programação semanal por modelos.
⑥	Retorno ao ecrã principal.



Figura 48

A principal diferença entre o ponto ② e o ponto ③, é que a primeira são configurações predefinidas de fábrica que ainda que possam ser modificadas já têm sido memorizadas para facilitar a aplicação ao usuário. A "Programação dia" nos permitirá modificar um modelo atribuído previamente para o dia selecionado.

Se só quisermos programar um dia em questão, devemos clicar no ícone que indica "Programação dia" (②) para aceder ao modelo de programação atribuído previamente ao dia selecionado:

①	Dia a programar.	
②	Faixas horárias (de las 00 a las 23h).	
③	Coluna temperatura.	
	Igual	Respeita o valor configurado na faixa horária anterior
④	12-40	Temperatura consigna (intervalo 0,5 °C). Em aquecedores de ar só compete em modo Temperatura.
	Coluna Potência.	
	Igual	Respeita faixa anterior.
	ST-BY	Respeita ordens stby (MODELOS ÁGUA).
⑤	OFF	Máquina apagada. Não respeita stby.
	1-9	Nível potência. Ordem de ligar exceto se existe outra ordem de stby contrária.
⑥	Guardar programação (IMPORTANTE)	
⑦	Retorno ao ecrã anterior.	
⑧	Retorno ao menu principal.	

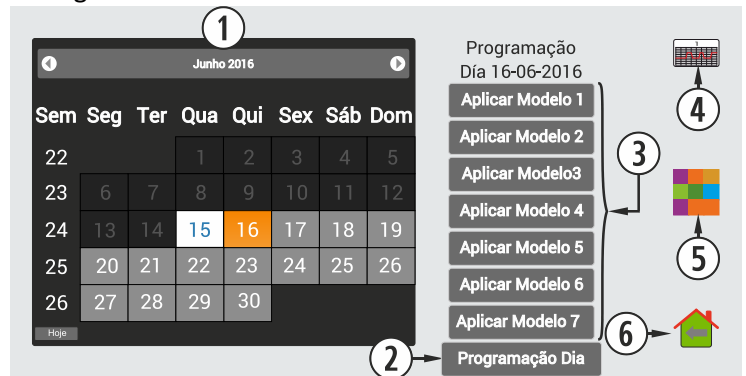

Figura 49

5.7.1. MODELOS DE PROGRAMAÇÃO.

Para configurar qualquer modelo, devemos selecionar o modelo desejado e mudar ou definir os parâmetros desejados, da mesma forma que foi aplicado na programação diária explicada no ponto anterior.

É importante para validar a programação, clicando em guardar (ponto ⑤, figura 19) após realizar a programação.

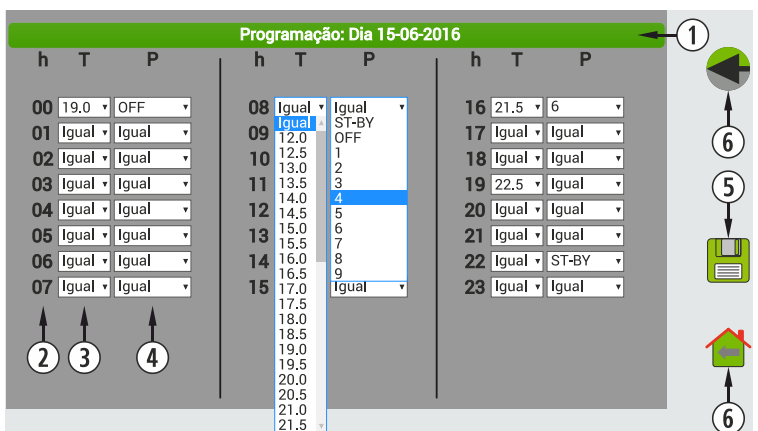
①	Modelos 1 - 7.
②	Retorno ao ecrã anterior.
③	Aplicar alteração sobre programações prévias.
④	Retorno ao ecrã principal.



Figura 50

5.7.2. PROGRAMAÇÃO SEMANAL COM MODELOS.

Para aceder à programação semanal devemos clicar no ícone e vamos aceder ao ecrã de programação. Devemos indicar em cada dia da semana o modelo que queremos utilizar, **guardar** a configuração e, depois, habilitar a programação conforme indicado no ponto ④ da figura 51.

Este novo modelo semanal irá aplicar-se a todos os dias a partir do dia actual.

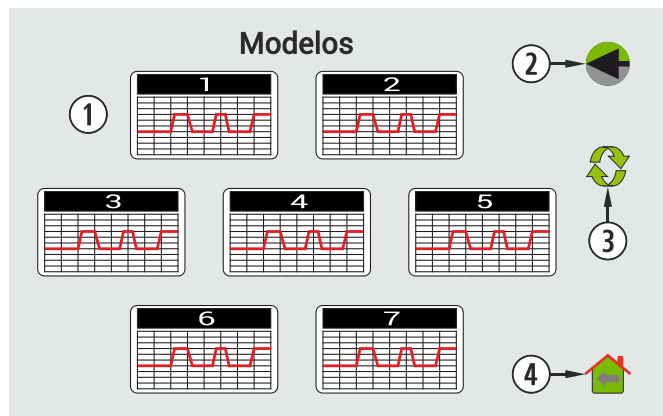
①	Aceso à programação semanal.
②	Seleção do modelo.
③	Dias da semana a programar.
④	Ícone de guardar programação.
⑤	Retorno ao ecrã anterior.
⑥	Retorno ao ecrã principal.



Figura 51

5.8. VISUALIZAÇÃO SITE ESQUEMA HIDRÁULICO (MODELOS ÁGUA).

⚠ A configuração do referido menu deve ser realizada por um instalador ou temporizador já que se devem ajustar os diferentes pontos de arranque e stand by da caldeira.

Faremos sempre da mesma forma a selecção de cada esquema, por tal abreviaremos os passos para todos os esquemas, ver ponto 5.5.2, figura 39.

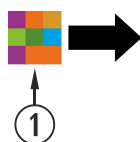
Dentro de todos os esquemas temos elementos comuns, os quais serão explicados em primeira instância para não serem repetitivos em todos os pontos.

①	Número de esquema hidráulico em P, T é E (Pto 2.6).
②	Caldeira Ecoforest.
③	Regreso a pantalla anterior.
④	Configuração de esquema (SAT).
⑤	Percentagem e temperatura de bomba.
⑥	Zona 1, aquecimento de radiadores
⑦	Informação sobre selecção de sonda ou termostato.
⑧	Regreso a pantalla principal.
⑨	Informação sobre selecção de funcionamento.
⑩	Painéis verdes são visualizações informativas.
⑪	Painéis brancos são configuráveis pelo usuário.
⑫	Bomba aceleradora.
⑬	Válvula de 3 vias.
⑭	Painéis vermelhos indicam os limites.
⑮	Depósito e dados configurados em ACS.
⑯	Depósito e dados de inércia.



Figura 52

ESQUEMA MONO ZONA (uma zona de radiadores controlada por sonda de ambiente). ESQUEMA 01.

É o esquema mais simples, sendo possível por parte do usuário a seleção da temperatura de movimentação, o intervalo da referida temperatura será entre 50° e 75°C. E os de *Stand by* entre 50° e 75°C. Os referidos intervalos devem ser pré-fixados pelo instalador e o de *stand by* não pode ser inferior ao de movimentação de aquecimento.

O valor variável por parte do cliente é o da temperatura ambiente, a configuração de fábrica é quando se alcança a temperatura ambiente fixada pelo usuário a caldeira passa ao nível mínimo, o referido funcionamento é o recomendado, embora o instalador possa activar a função de desligado/ligado (3) com diferença de temperatura, as referidas diferenças vêm-se refletidas no écran (4).

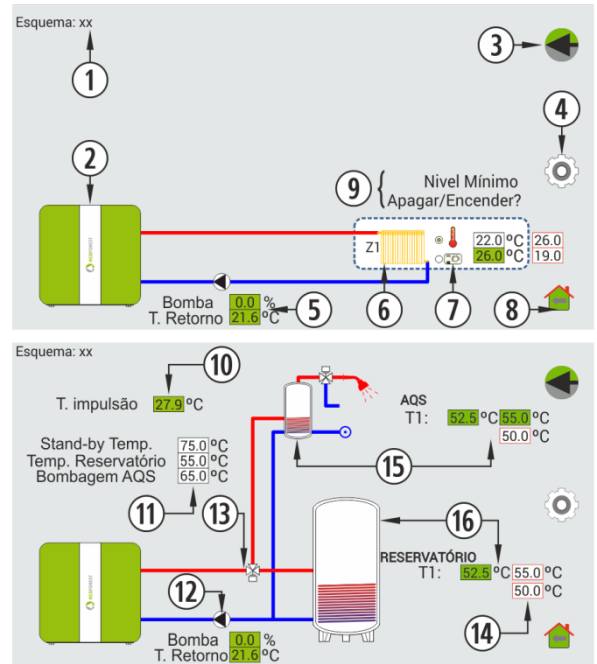
①	Temperatura de movimentação (definido instalador).
②	Temperatura de <i>stand by</i> (definido instalador).
③	Função de desligar/ligar ou mínimo.
④	Temperatura ambiente desejada (definido pelo usuário).
⑤	Diferenças de temperatura (definido instalador).



Figura 53

ESQUEMA MONO ZONA (una zona hacia radiadores controlada por termostato de ambiente). ESQUEMA 03.

El esquema y funcionamiento por termostato de ambiente es el mismo que el anterior con la única excepción de que en este sistema no podemos ajustar ningún diferencial de temperatura ya que las órdenes del sistema son dadas por un contacto abierto o cerrado (termostato de hilos, inalámbrico, etc). La única función configurable por parte del instalador sería la del funcionamiento cuando reciba la orden. La configuración por defecto es la de mínimo, aunque se puede configurar la de apagado/encendido.

①	Temperatura de impulsión (fija el instalador).
②	Temperatura de stand by (fija el instalador).
③	Función de apagar/encender o mínimo.

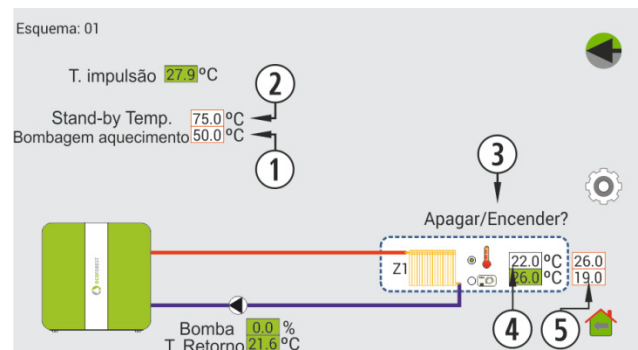

Figura 54

ESQUEMA MONO ZONA + A.Q.S (um sensor), controlada por sonda de ambiente. ESQUEMA 13.

O funcionamento mantém-se igual às anteriores configurações com a excepção do ajuste da temperatura de trabalho de água quente sanitária (A.Q.S.) na qual o instalador deve configurar as temperaturas de trabalho do sistema (①) e as diferenças de temperatura do AQS (④). Da mesma forma o sensor do AQS (⑤) deve estar correctamente montado para obter uma boa leitura.

①	Temperaturas de <i>stand-by</i> , movimentação aquecimento e AQS (são definidos pelo instalador).
②	Função de desligar/ligar ou mínimo.
③	Temperatura ambiente desejada (definido pelo usuário).
④	Temperatura AQS desejada (definido pelo usuário).
⑤	Temperatura registada pelo sensor do acumulador de AQS.

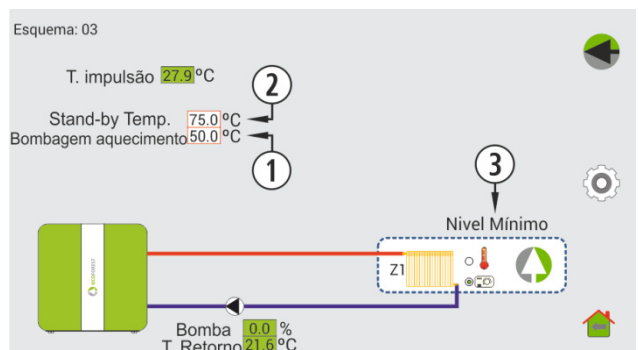

Figura 55

ESQUEMA MONO ZONA + A.Q.S (dois sensores), controlada por sonda de ambiente. ESQUEMA 05.

O sistema é exactamente igual ao anterior com a diferença do sistema de sensores do AQS que nesta configuração leva 2, os quais tal como no esquema anterior devem ser montados e configurados pelo instalador, um irá na parte alta (T1) e outro (T2) na parte baixa do depósito de AQS.

①	Temperaturas de <i>stand-by</i> , movimentação aquecimento e AQS (definido instalador).
②	Função de desligar/ligar ou mínimo.
③	Temperatura ambiente desejada (definido usuário).
④	Temperatura AQS desejada (definido pelo usuário).
⑤	Temperatura registada pelos sensores do acumulador de AQS.

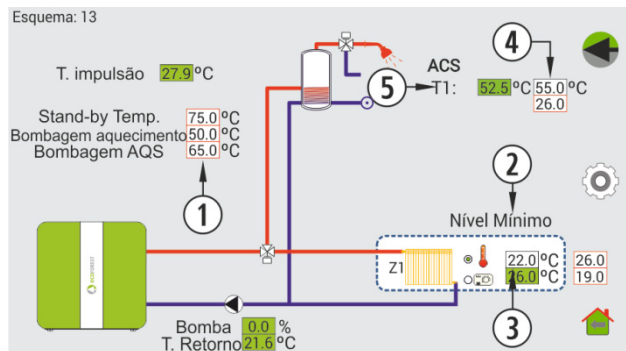

Figura 56

ESQUEMA MONO ZONA + A.Q.S (um sensor), controlada por termostato de ambiente. ESQUEMA 15.

Neste esquema apenas poderemos ajustar no monitor a temperatura de trabalho do AQS, deixando a temperatura ambiente no termostato que temos disponível. O nosso instalador fixará a opção de desligado/ligado ou mínimo que é a que está por defeito no sistema, assim como as temperaturas da água e as suas respectivas diferenças. O AQS estará monitorizado por apenas um sensor no depósito.

①	Temperaturas de <i>stand-by</i> , movimentação aquecimento e AQS (são definidos pelo instalador).
②	Função de desligado/ligado ou mínimo.
③	Indicador de selecção termostato ou sonda.
④	Temperatura AQS desejada (definido pelo usuário).
⑤	Temperatura registada pelo sensor do acumulador de AQS.

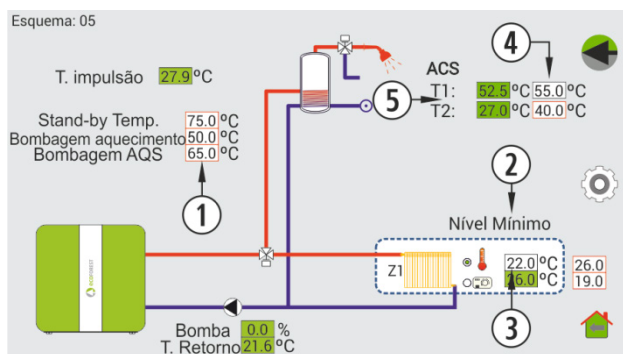

Figura 57

ESQUEMA MONO ZONA + A.Q.S (dois sensores), controlada por termostato de ambiente. ESQUEMA 07.

Como no esquema anterior só poderemos ajustar a temperatura do AQS, mas desta vez, o depósito deve ser monitorizado por dois sensores colocados e configurados pelo instalador.

①	Temperaturas de <i>stand-by</i> , movimentação aquecimento e AQS (são definidos pelo instalador).
②	Função de desligado/ligado ou mínimo.
③	Indicador de selecção termostato ou sonda.
④	Temperatura AQS desejada (definido pelo usuário).
⑤	Temperatura registada pelo sensor do acumulador de AQS.

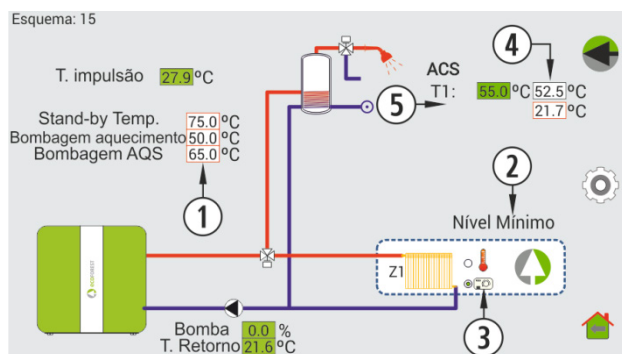

Figura 58

DEPÓSITO DE INÉRCIA COM 1 E 2 SENSORES E A.Q.S COM 1 E 2 SENSORES. ESQUEMAS 61, 53, 29 E 21.

Neste caso vamos unificar 4 esquemas visto que o único que varia é o número de sensores disponíveis para monitorizar os diferentes depósitos, o de inércia e o de ACS.

O único configurável pelo usuário neste ponto é a temperatura de trabalho do ACS já que as configurações do depósito de inércia, limites de segurança e movimentação de água devem ser fixados por um instalador devido à delicadeza de ajuste dos mesmos.

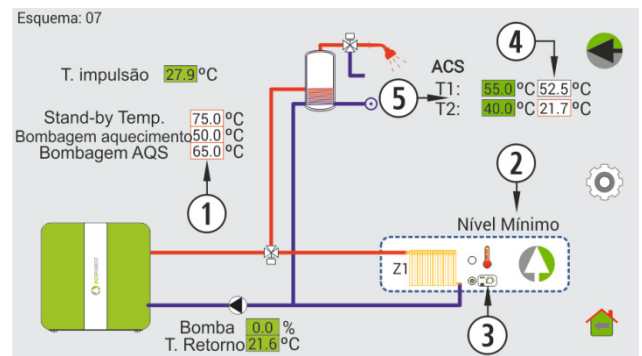
①	Temperaturas de <i>stand-by</i> , movimentação aquecimento e AQS (são definidos pelo instalador).
②	Temperatura registada pelos sensores do acumulador de AQS.
③	Temperatura registada pelos sensores do depósito de inércia.
④	Temperatura AQS desejada (definida pelo usuário).
⑤	Temperaturas de trabalho do depósito de inércia fixadas pelo instalador.



Figura 59

DEPÓSITO DE INÉRCIA COM UM E DOIS SENSORES. ESQUEMAS 49 E 17.

No caso destes dois esquemas explicaremos a que corresponde cada temperatura visto que os ajustes serão realizados pelo instalador.

①	Temperaturas de <i>stand-by</i> , movimentação aquecimento e AQS (são definidos pelo instalador).
②	Temperatura registada pelos sensores do acumulador de AQS.
③	Temperatura registada pelos sensores do depósito de inércia.

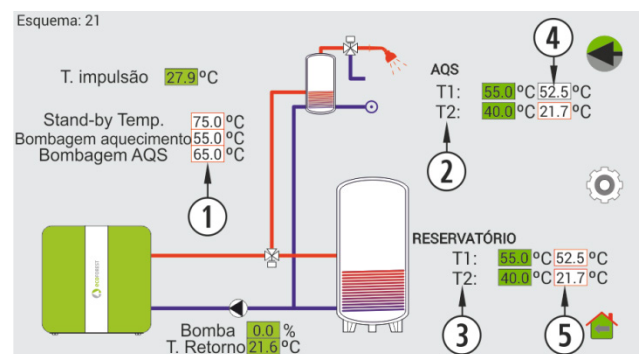

Figura 60

5.9. LIGAÇÃO À INTERNET (EASYNET).

Se há acesso à internet disponível na localização da máquina, será possível aceder e controlar a máquina através da internet. Consulte disponibilidade.

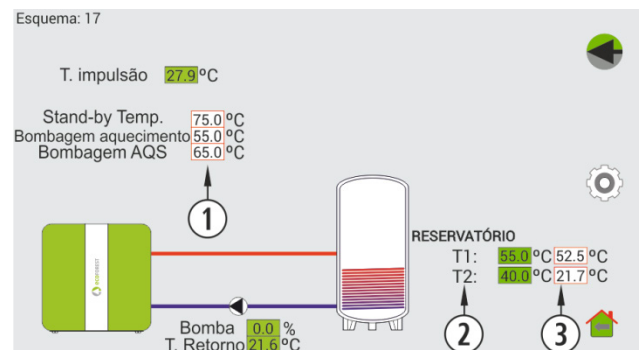

ANTES DE FAZER NADA, LEIA A ALÍNEA 5.9.1.
 UMA CONFIGURAÇÃO MAL REALIZADA PODE BLOQUEAR A LIGAÇÃO WIFI COM A MÁQUINA.
 CONSULTE O SEU DISTRIBUIDOR.



5.9.1. PRECAUÇÕES E RECOMENDAÇÕES.

- Reveja o nome e palavra-passe da rede WiFi da habitação. Evite espaços e caracteres invulgares (\$, %, &, =, #, ç, etc.). Altere o nome e a palavra-passe da rede WiFi da habitação, se for preciso.
- Verifique o tipo de segurança da rede WiFi. Só são admitidas **WPA / WPA2**. Contactar com fornecedor de internet para alterar o tipo de proteção, se for preciso.
- Se o dispositivo WiFi do qual vamos realizar a configuração se encontra ao alcance doutras redes WiFi a que pudesse vir a ligar-se de maneira autónoma, é recomendável eliminá-las de maneira temporária até ter completado a configuração com sucesso.
- Apesar de a ligação WiFi ser muito prática, por segurança e fiabilidade, a Ecoforest recomenda a ligação por cabo (Ethernet) sempre que possível. Em função da ligação a realizar:
 - WiFi: Verifique que a rede entre a máquina e o router da instalação tem qualidade suficiente.
 - Ethernet: Ligue um cabo ethernet direto (T568A) entre CPU e router.

5.9.2. CONFIGURAÇÃO.

①	Seleção rede WiFi.
②	Nome WiFi.
③	Palavra-passe WiFi.
④	Botão 'Ethernet'
⑤	Botão 'Verificar'.
⑥	Botão 'Guardar'.
⑦	Saída para menu anterior.
⑧	Saída para página principal.
⑨	Ícone acesso a menu ligação remota.



Figura 61

Seleção rede WiFi: Permite seleccionar rede WiFi.

Ecoforest Original: Configuração de fábrica. La CPU a sua própria rede WiFi, SSID. Os quadros de texto (2) e (3) são preenchidos automaticamente com a SSID e PWD da CPU.

Internet: Sincroniza CPU com WiFi externa. Os quadros de texto (2) e (3) devem ser preenchidos com o nome da rede WiFi da instalação e a sua palavra-passe WiFi.

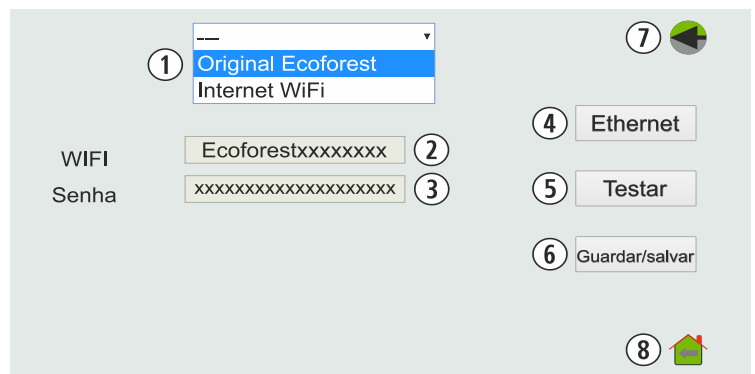
Botão 'Ethernet': A CPU irá comunicar-se através do protocolo Ethernet, **exista ou não** a referida ligação Ethernet entre CPU e router (CPU deixará de emitir a sua WiFi própria).

Não pulse se não vai realizar a ligação Ethernet.

Botão 'Experimentar': Tenta estabelecer comunicação via WiFi entre CPU e router da instalação (previamente seleccionado modo 'Internet' e preenchidos corretamente os quadros (2) e (3)).

Botão 'Guardar': Guarda a última configuração. Se após premer o botão "Verificar" aparecer a mensagem "Bem sucedido", guarde a configuração. O aquecedor irá trabalhar através da rede WiFi da instalação. Se o aquecedor trabalha através da rede WiFi externa e no quadro combinado seleccionamos 'Ecoforest Original', após pulsar 'Guardar' o aquecedor voltará a gerar a sua rede WiFi original.

6. ALARMAS.



Figura 67

Alarme	Descrição	Solução
A000	Aparecerá se se desligar com o alarme activo.	<ul style="list-style-type: none"> • NO desligar, utilize o teclado.
A001	Depressão de entrada de ar baixa	<ul style="list-style-type: none"> • Limpar estufa. • Porta aberta. • Tubo de saída de gases sujo.
A002	Depressão de entrada de ar alta	<ul style="list-style-type: none"> • Excesso de ar na instalação
A003	Temperatura de saída de gases mínima.	<ul style="list-style-type: none"> • A estufa ficou sem pellet.
A004	Temperatura de saída de gases máxima.	<ul style="list-style-type: none"> • A temperatura máxima de trabalho foi excedida. • Estufa suja. • Utilização demasiado intensiva.
A005	Temperatura de NTC mínima.	<ul style="list-style-type: none"> • Instalação de caldeira mal dimensionada. • Caldeira trabalhando a níveis baixos de potência. • NTC avariada
A006	Temperatura de NTC máxima.	<ul style="list-style-type: none"> • Ar no circuito. • Pouca dissipação de energia gerada • Uso demasiado intensivo. • NTC em curto circuito.
A007	Pressão de água mínima.	<ul style="list-style-type: none"> • Encha o circuito de aquecimento. • Pressóstato desligado. • Pressóstato avariado.
A008	Pressão de água máxima.	<ul style="list-style-type: none"> • Reduzir a pressão de trabalho entre 1.2 e 1.5 bar • Montar vaso de expansão maior. • Ar no circuito.
A009	Temperatura ambiente mínima.	<ul style="list-style-type: none"> • Há pouca temperatura no quarto. • Desativar o sensor de temperatura ambiente. • Diminuir a temperatura de trabalho.
A010	Temperatura ambiente máxima.	<ul style="list-style-type: none"> • Há demasiada temperatura no quarto. • Desativar o sensor de temperatura ambiente. • Aumentar a temperatura de trabalho.
A011	Temperatura CPU mínima.	<ul style="list-style-type: none"> • Temperatura do CPU inferior ao mínimo.
A012	Temperatura CPU máxima.	<ul style="list-style-type: none"> • Estufa suja. • Convector sujo ou avariado. • Montagem inadequada do tubo de saída de gases.
A013	Corrente de motores inferior ao mínimo.	<ul style="list-style-type: none"> • Revisar as conexões dos motores.
A014	Corrente de motores superior ao máximo.	<ul style="list-style-type: none"> • Revisar curto-circuito nos motores.
A015	Depressão de entrada de ar muito baixa.	<ul style="list-style-type: none"> • Mínima depressão para o funcionamento. • Estufa suja. • Tubo de saída de gases sujo. • Porta corta fogo ou cinzeiro mal fechados • Registo de limpeza aberto.
A016	Alerta por temperatura de água máxima.	<ul style="list-style-type: none"> • Chegou à temperatura de água de segurança e baixará a caída de pellet.
A017	Alerta por temperatura de água máxima.	<ul style="list-style-type: none"> • A temperatura de água de foi atingida e a queda de pellet vai ser reduzida.
A018	O extractor coloca-se a 100% e não alcança a depressão mínima de trabalho de forma continuada.	<ul style="list-style-type: none"> • Estufa/caldeira suja. • Realizar manutenção.
A019	Extractor da saída de gases a 100%	<ul style="list-style-type: none"> • Estufa/caldeira suja. • Realizar manutenção.
A020	Erro nas sondas.	<ul style="list-style-type: none"> • Possível intercâmbio de sensores.
A021	Temperatura mínima na sonda temperatura exterior.	<ul style="list-style-type: none"> • Temperatura abaixo de -25°C.

	(OPCIONAL, consultar disponibilidade).	
A022	Temperatura máxima na sonda temperatura exterior. (OPCIONAL, consultar disponibilidade).	<ul style="list-style-type: none"> • Temperatura acima de 55°C.
A023	Temperatura mínima na sonda temperatura de retorno de aquecimento.	<ul style="list-style-type: none"> • Instalação de caldeira mal dimensionada. • Caldeira trabalhando a níveis baixos de potência. • NTC desligada. • NTC mal colocada na cápsula.
A024	Temperatura máxima na sonda temperatura de retorno de aquecimento.	<ul style="list-style-type: none"> • Ar no circuito. • Pouca dissipação de energia gerada. • Uso demasiado intensivo. • NTC em curto circuito.
A025	Temperatura mínima na sonda temperatura 1 do controlo de depósito de ACS.	<ul style="list-style-type: none"> • Instalação de caldeira mal dimensionada. • Caldeira trabalhando a níveis baixos de potência. • NTC desligada. • NTC mal colocada na cápsula.
A026	Temperatura máxima na sonda temperatura 1 do controlo de depósito de ACS.	<ul style="list-style-type: none"> • Ar no circuito. • Pouca dissipação de energia gerada. • Uso demasiado intensivo. • NTC em curto circuito.
A027	Temperatura mínima na sonda temperatura 2 do controlo de depósito de ACS.	<ul style="list-style-type: none"> • Instalação de caldeira mal dimensionada. • Caldeira trabalhando a níveis baixos de potência. • NTC desligada. • NTC mal colocada na cápsula.
A028	Temperatura máxima na sonda temperatura 2 do controlo de depósito de ACS.	<ul style="list-style-type: none"> • Ar no circuito. • Pouca dissipação de energia gerada. • Uso demasiado intensivo. • NTC em curto circuito.
A029	Temperatura mínima na sonda temperatura 1 do controlo de depósito de inércia.	<ul style="list-style-type: none"> • Instalação de caldeira mal dimensionada. • Caldeira trabalhando a níveis baixos de potência. • NTC desligada. • NTC mal colocada na cápsula.
A030	Temperatura máxima na sonda temperatura 1 do controlo de depósito de inércia.	<ul style="list-style-type: none"> • Ar no circuito. • Pouca dissipação de energia gerada. • Uso demasiado intensivo. • NTC em curto circuito.
A031	Temperatura mínima na sonda temperatura 2 do controlo de depósito de inércia.	<ul style="list-style-type: none"> • Instalação de caldeira mal dimensionada. • Caldeira trabalhando a níveis baixos de potência. • NTC desligada. • NTC mal colocada na cápsula.
A032	Temperatura máxima na sonda temperatura 2 do controlo de depósito de inércia.	<ul style="list-style-type: none"> • Ar no circuito. • Pouca dissipação de energia gerada. • Uso demasiado intensivo. • NTC em curto circuito.
A040	Falha de comunicação de MODBUS RS485 entre a CPU e a periferia.	<ul style="list-style-type: none"> • Cable de conexión desconectado. • Cable roto, sustituir por uno nuevo (SAT).
A099	Falta de pellet ou não alcança a temperatura mínima de saída de gases 80 °C.	<ul style="list-style-type: none"> • Encher o funil. • Motor redutor parado. • Disparou o termóstato de segurança.

6.1. REINÍCIO ALARME.

O processo de desligação por alarme varia em função do estado prévio da máquina, a configuração e diversos fatores externos. Após finalizar o processo de alarme, poderá ser reiniciado depois de ter revisto a tabela de alarmes e de ter tomado as medidas oportunas.



Figura 68

POR FAVOR GUARDE LAS INSTRUCCIONES PARA FUTURAS CONSULTAS.

La instalación y el servicio de asistencia técnica deben realizarlas técnicos cualificados.

Reservados todos los derechos. Se prohíbe la reproducción total o parcial de este manual, por cualquier medio, sin el permiso expreso de **ECOFOREST**. El contenido de este manual está sujeto a cambios sin previo aviso. El único manual válido es el facilitado por la empresa **ECOFOREST**.

A pesar de los esfuerzos realizados por asegurar la precisión del contenido de este manual en el momento de la impresión, podrían detectarse errores. Si este es el caso, **ECOFOREST** apreciaría enormemente le fueran comunicados. Pese a todo, **ECOFOREST** no se hace responsable de los errores que puedan aparecer en éste manual.

Todos los manuales de instrucciones están disponibles y actualizados en nuestra página web.

PLEASE KEEP THIS INSTRUCTIONS FOR FUTURE CONSULTATION.

Installation and technical operations must be carried out by approved technicians.

ECOFOREST reserves all rights. The partial or complete reproduction of this manual, by all means, without prior written consent given by **ECOFOREST** is forbidden. The content of this manual is subject to changes without prior notice. The unique valid manual is the one provided by **ECOFOREST**.

In spite of the efforts made to make this manual as precise as possible, errors might occur during printing. In this case, please do not hesitate to communicate them to **ECOFOREST**.

Despite, **ECOFOREST** cannot be held responsible for the mistakes that might appear in this manual.

All instruction manuals are available and updated on our website.

SI'IL VOUS PLAÎT CONSERVER LES INSTRUCTIONS POUR LES FUTURES CONSULTATIONS.

L'installation et le service d'assistance technique doivent être réalisés par des techniciens qualifiés. Tous les droits sont réservés. La reproduction entière ou partielle de ce manuel, par quelque moyen, sans l'autorisation expresse de **ECOFOREST** est interdite. Le contenu de ce manuel est sujet à des changements sans préavis. Le seul manuel valide est celui fourni par l'entreprise **ECOFOREST**.

Malgré les efforts déployés pour assurer l'exactitude du contenu de ce manuel au moment de l'impression, des erreurs peuvent être détectées. Si tel est le cas, **ECOFOREST** vous serait très reconnaissant de les signaler. Néanmoins, **ECOFOREST** n'est pas responsable des erreurs qui pourraient apparaître dans ce manuel.

Tous les manuels d'instructions sont disponibles et mis à jour sur notre site Web.

SI PREGA DI CONSERVARE QUESTE ISTRUZIONI PER UNA FUTURA CONSULTAZIONE.

L'installazione e il servizio d'assistenza tecnica devono essere eseguiti da un tecnico qualificato. Tutti i diritti sono riservati. Si vieta la riproduzione totale o parziale di questo manuale se non autorizzato da **ECOFOREST**. **ECOFOREST** si riserva la facoltà di modificare questo manuale senza previo avviso. L'unico manuale valido d'istruzioni è il manuale fornito da **ECOFOREST**.

Nonostante **ECOFOREST** si sia impegnata per assicurare la precisione del contenuto di questo manuale, potrebbero verificarsi errori di stampa. Si prega di comunicare eventuali errori riscontrati.

ECOFOREST non si assume alcuna responsabilità per eventuali errori riscontrati in questo manuale.

Tutti i manuali di istruzioni sono disponibili e aggiornate sul nostro sito.

FAZ FAVOR GUARDE AS INSTRUÇÕES PARA FUTURAS CONSULTAS.

A instalação e o serviço de assistência técnica deve realizá-la um técnico qualificado. Reservados todos os direitos. Proíbe-se a reprodução total ou parcial deste manual, por qualquer meio, sem a permissão expreso de **ECOFOREST**. O conteúdo deste manual está sujeito a mudanças sem prévio aviso.

Apesar dos esforços realizados por assegurar a precisão do conteúdo deste manual no momento da impressão, poderiam detectar-se erros. Se este é o caso, **ECOFOREST** apreciaria enormemente lhe fossem comunicados.

Pese a tudo, **ECOFOREST** não se faz responsável dos erros que possam aparecer neste manual.

Todos os manuais de instruções estão disponíveis e atualizados no nosso site.

Agente para EUROPA:



ESTUFAS Y CALDERAS A PELLETS

BIOMASA ECOFORESTAL DE VILLACAÑAS, S.L.U. C.I.F.: B - 27.825.934

Polígono Industrial - A pasaxe, Calle 15 - N° 22 - Parcela 139.

36.316 - Vincios - Gondomar - España.

ISO 9001

BUREAU VERITAS
Certification

N° ES026796



(+ 34) 986 262 184/185

(+ 34) 986 262 186



www.ecoforest.es

info@ecoforest.es



+42° 9' 25.2216" (42.157006) |

-08° 43' 7.7448" (-8.718818) |



131

